

# シフトの開始 ベルトの準備

## 1. ベルトを開く

マジックテープを外し  
... ベルトをバックルクリップから抜く

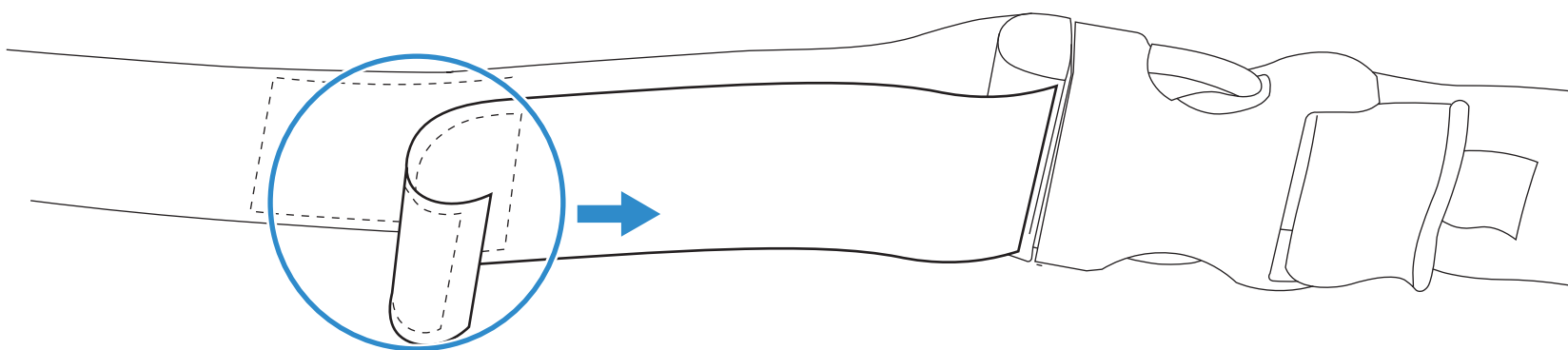

## 2. ベルトにホルスターを差し込む

Talkman A730 ホルスター  
または  
Talkman A710/A720 ホルスタ

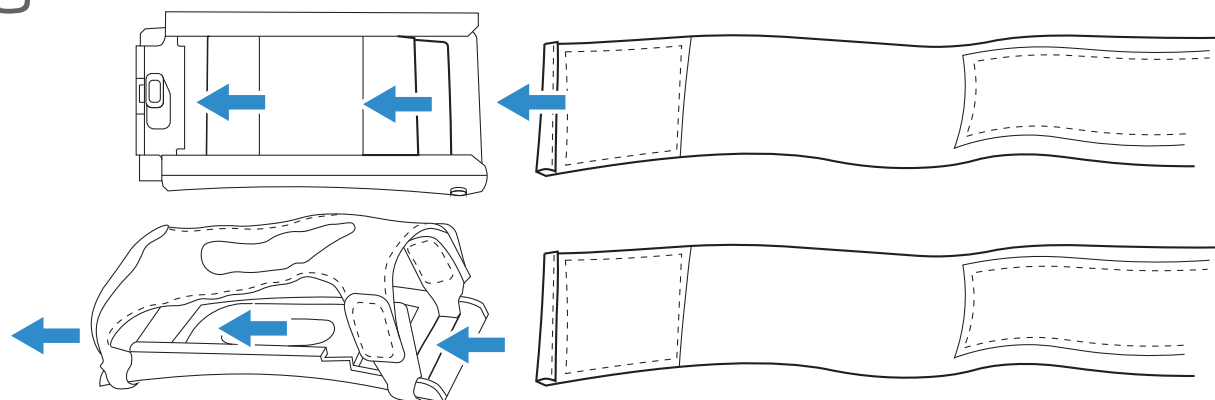

## 3. ベルトを閉じる

ベルトを再度バックルに通し  
...マジックテープを閉じる

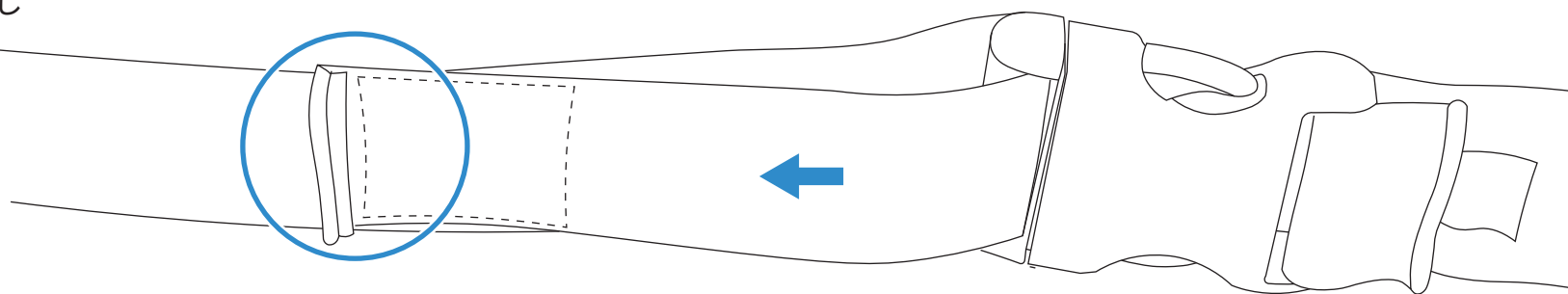

## 4. ベルトを装着

バックルを開き、ベルトを腰に巻き、バックルの両端をカチッと合わせる

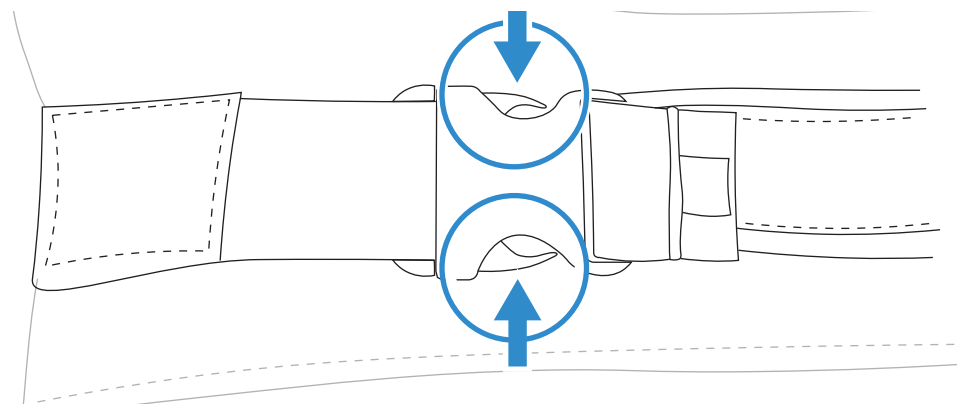

## 5. 端末をホルスターに差し込む

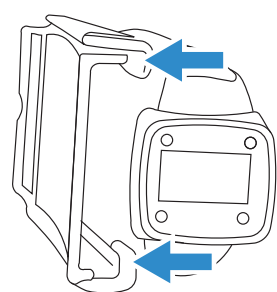

Talkman A730

端末スロットのランナーをホルスターと合わせ、カチッと音がするまでスライド

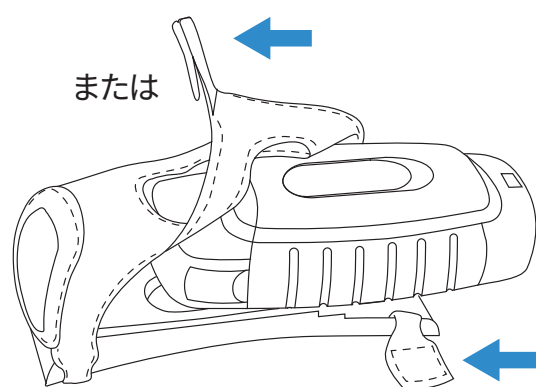

または

Talkman A710 または A720

マジックテープを開き、端末を差し込み、マジックテープを締めます

# シフトの開始 - ワイヤレスヘッドセット

## 6. 端末を選択

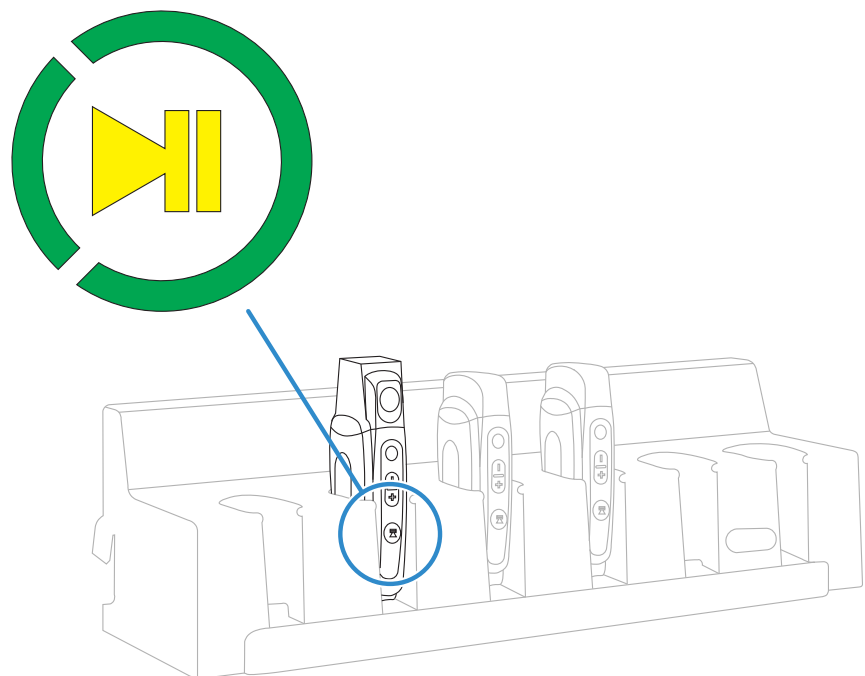

## 7. SRX2 の電源をオン

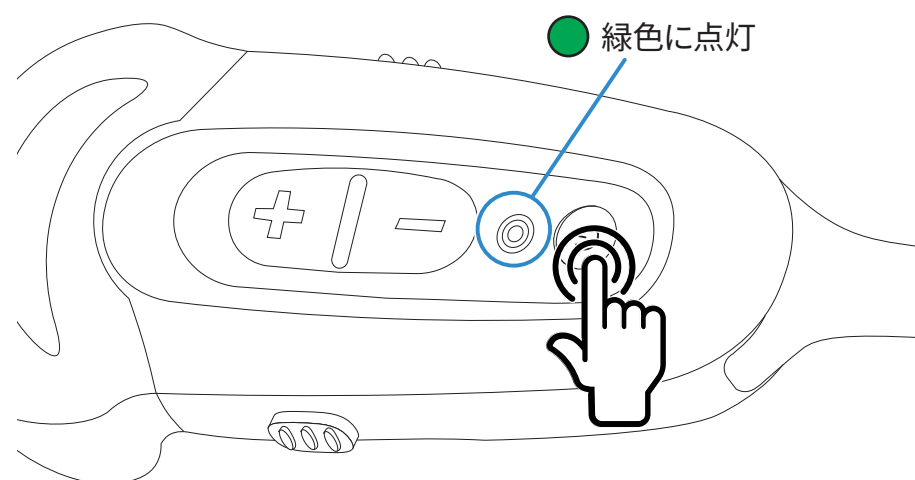

## 8. 電子モジュールと端末の マークを接触

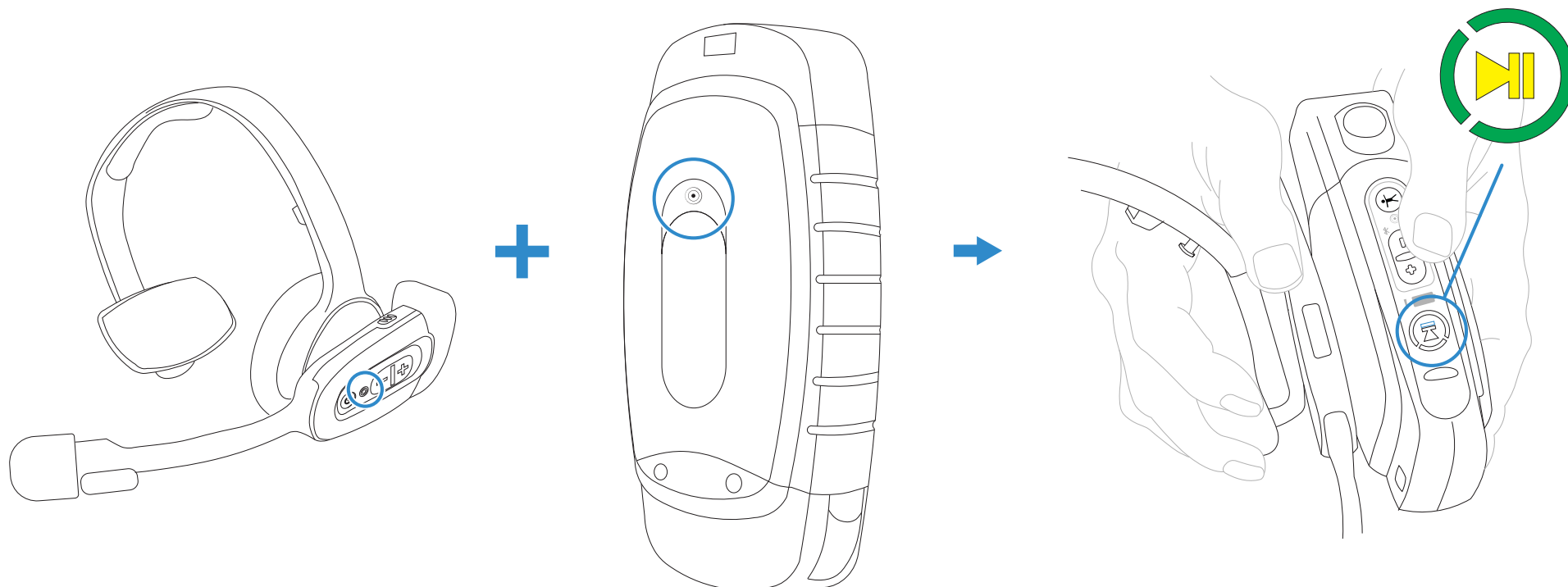

## 9. ヘッドセットを装着

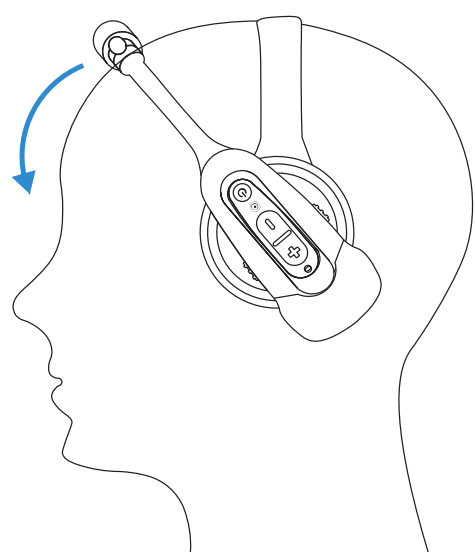

マイクを口の端から  
1" (2 cm) 離す

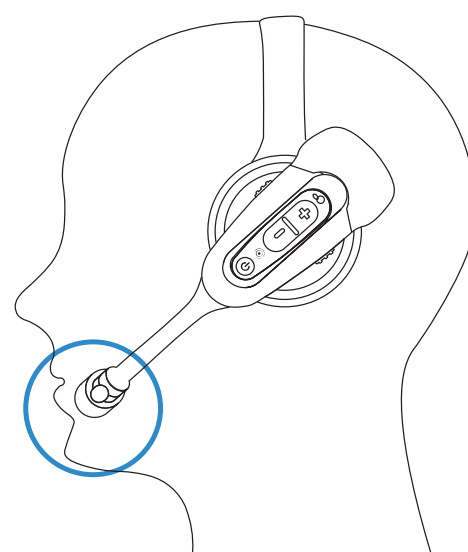

# シフトの開始 - ワイヤレスヘッドセット

## 6. 端末を選択

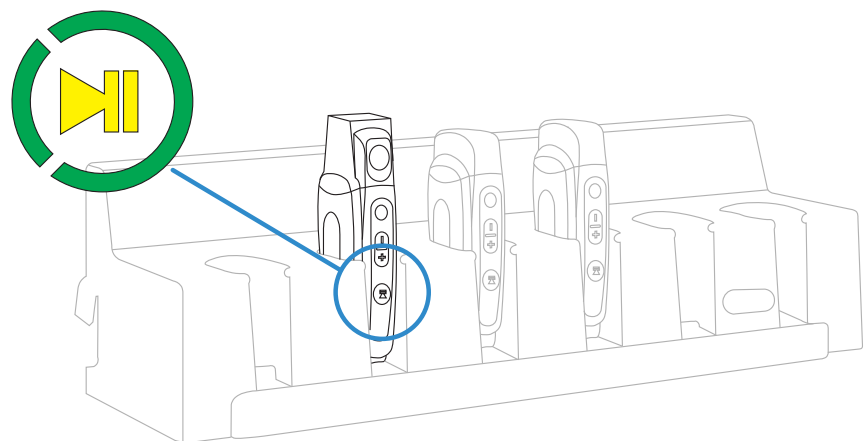

## 7. SRX2 の電源をオン

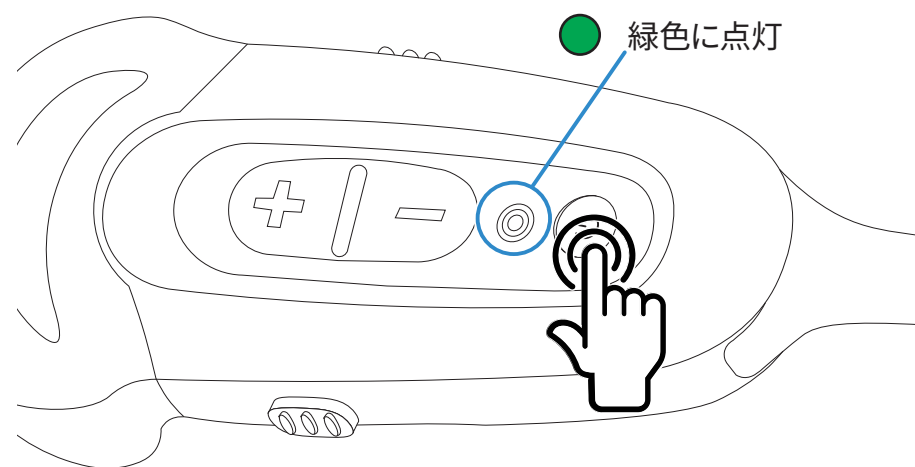

## 8. 電子モジュールと端末の マークを接触

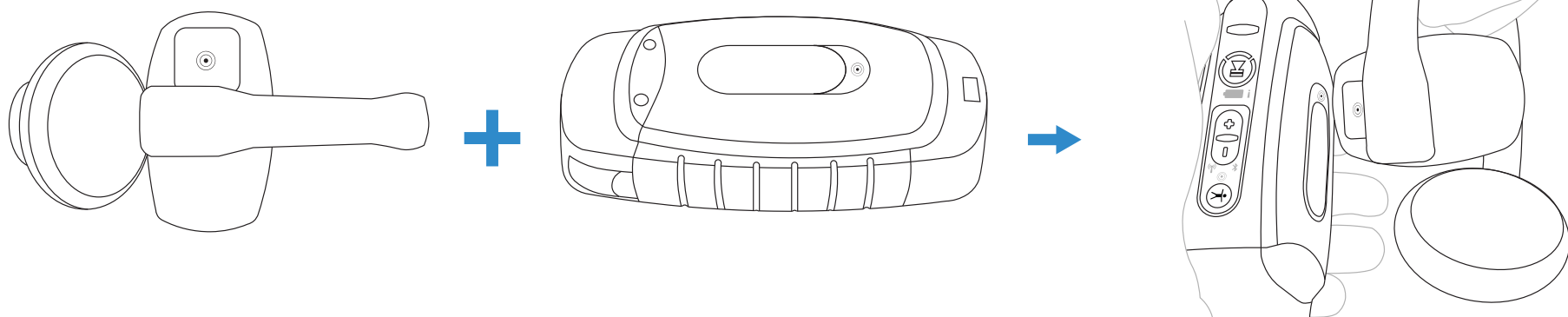

## 9. 電子モジュールと端末の マークを接触

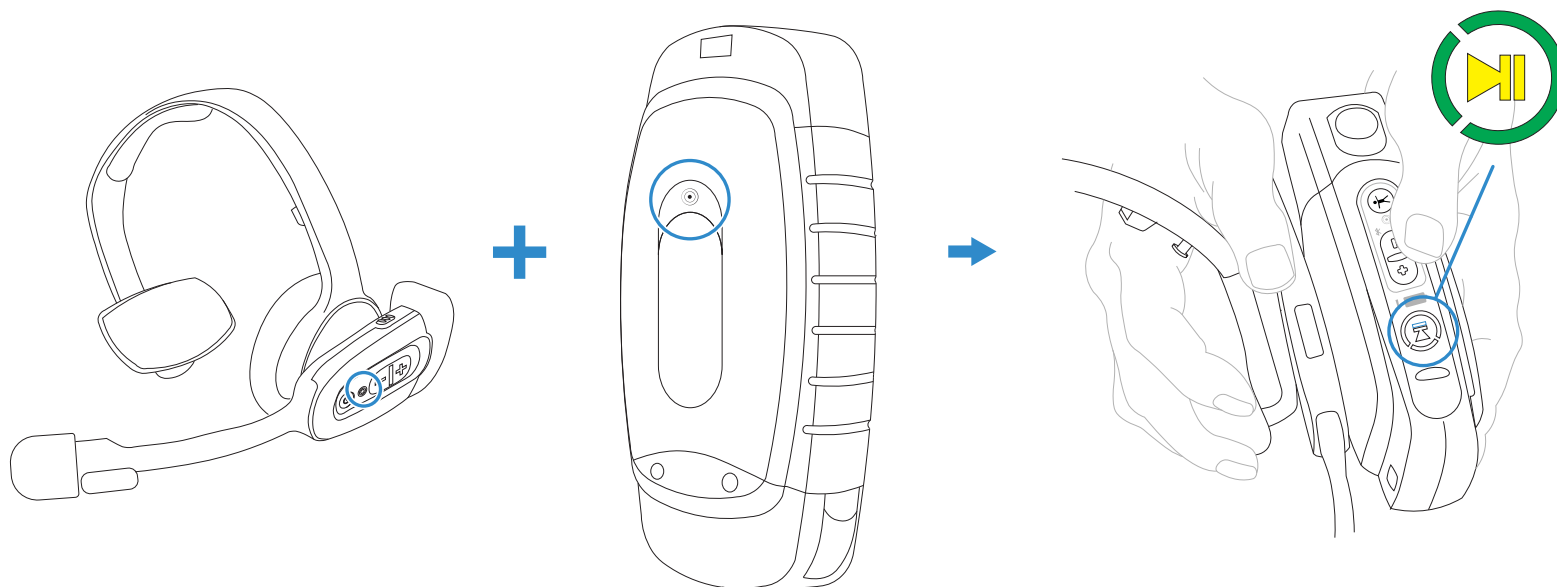

## 10. ヘッドセットを装着しマイクを口の端から



# シフトの開始 – サインオン

## 11. 端末の電源をオン

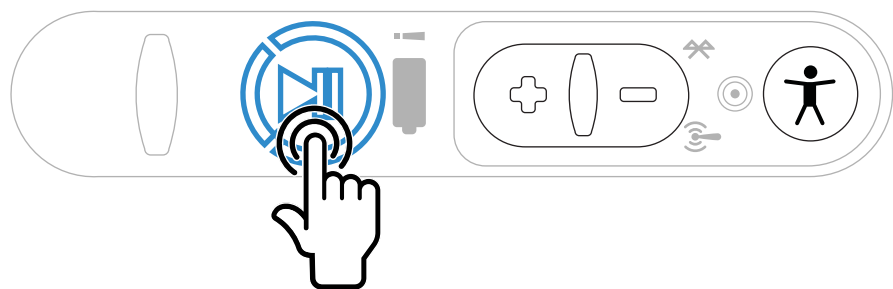

## 12. 作業員ボタンを押す

作業員名を確認

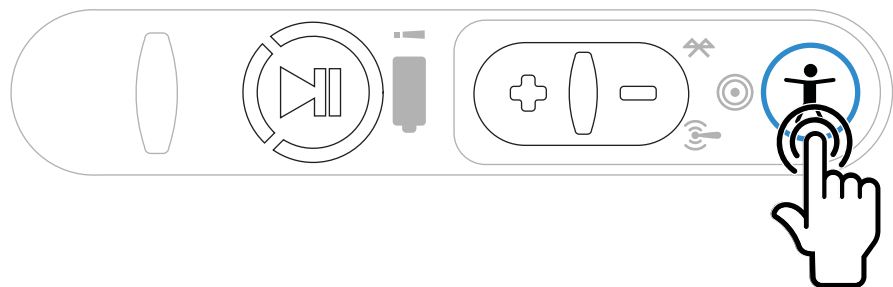

## 13. 再生/一時停止ボタンを押す

端末の電源をオン

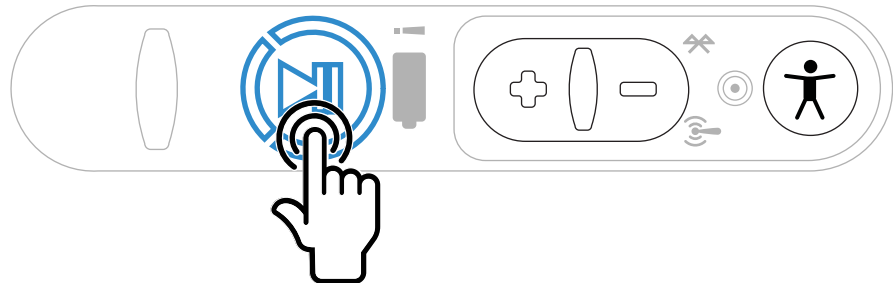

## 必要に応じて作業員を変更

作業員ボタンを押す



「作業員の変更」まで + または - ボタンを押す

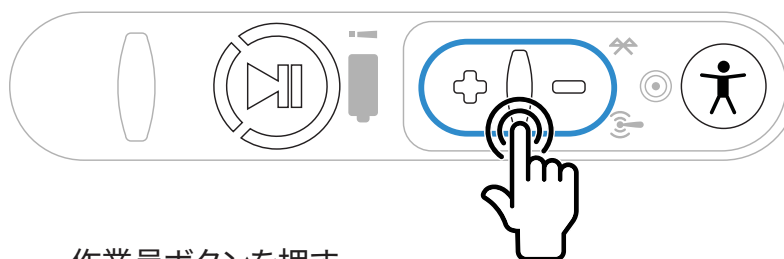

作業員ボタンを押す

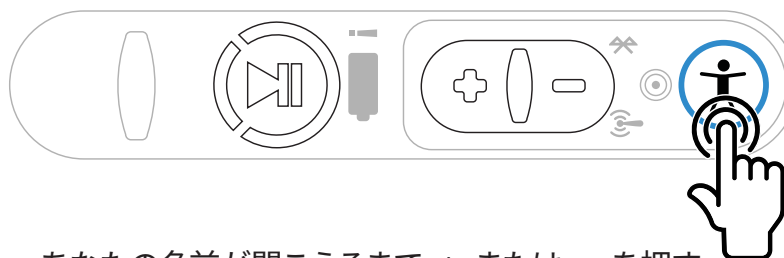

あなたの名前が聞こえるまで + または - を押す

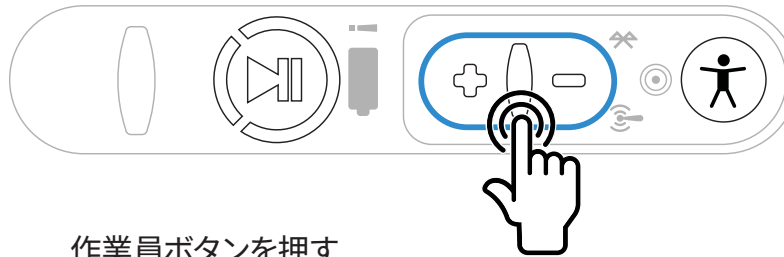

作業員ボタンを押す

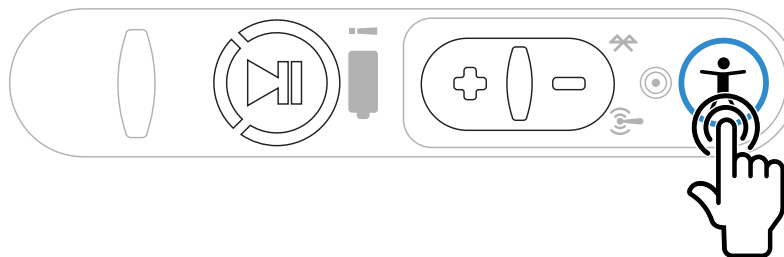

## 14. 雑音のサンプルをとる

0, 1, 2, 準備完了

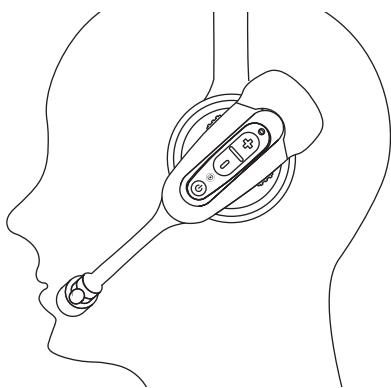

## 15. 準備完了を確認

準備完了

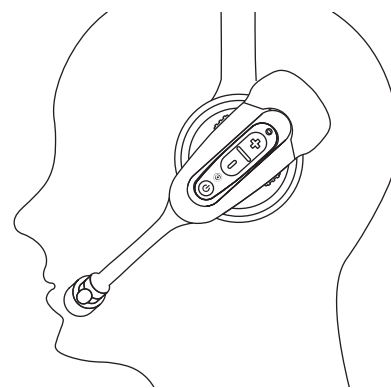

## 16. パスワードを言い、確認する

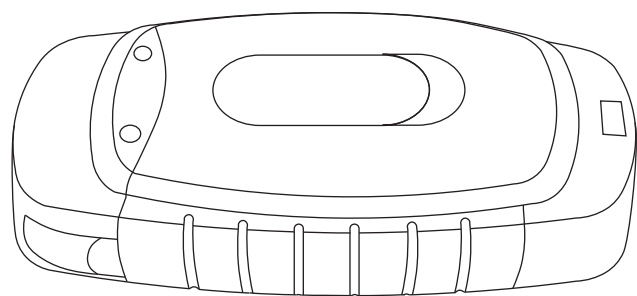

パスワード?

\*\*\*\*\*

\*\*\*\*\*

いいですか?

はい

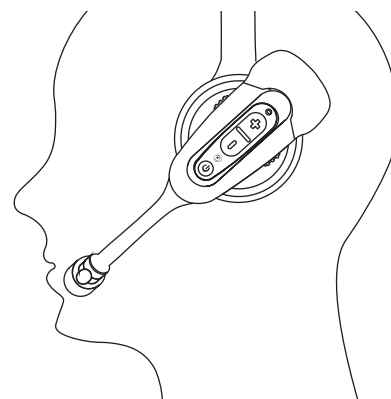

# シフトの終了 ワイヤレスヘッドセット

## 1. 端末の電源をオフ

LED が赤になるまで再生/一時停止ボタンを押す

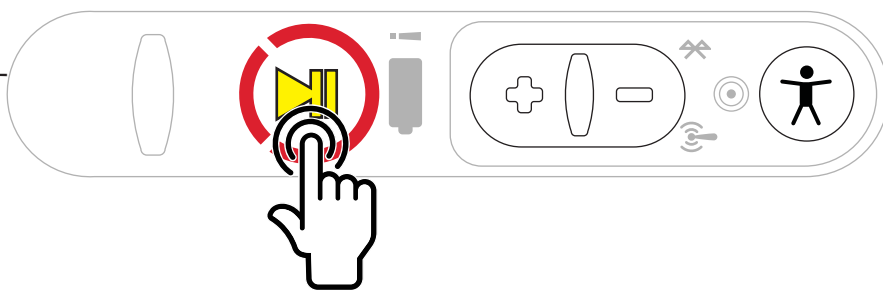

## 2. 端末をホルスターから出す 端末をホルスターから出す

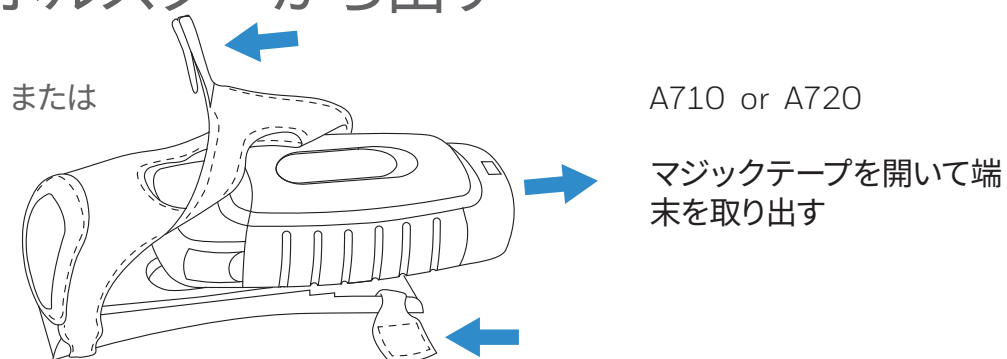

## 3. スロットに挿入

ボタンコントロールが外側を向  
き作業員ボタンが上の状態で  
端末を挿入

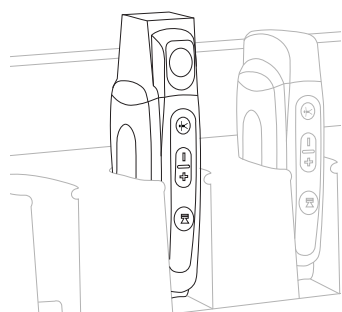

## 4. ヘッドセットの電源をオフ

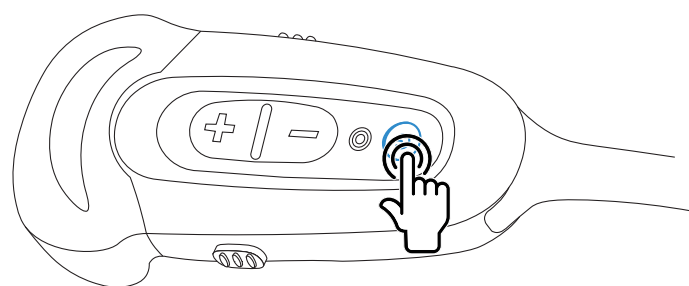

## 5. 電池を外す

電池取り外しボタン  
を押さえる

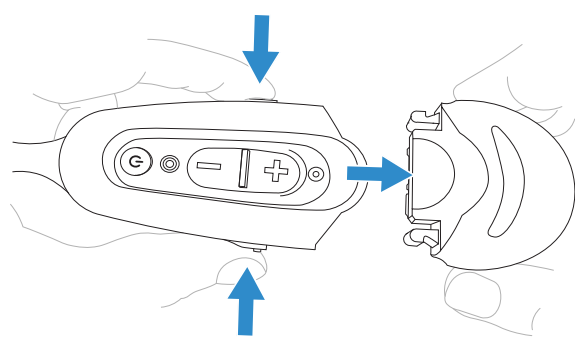

## 6. 充電器に置く

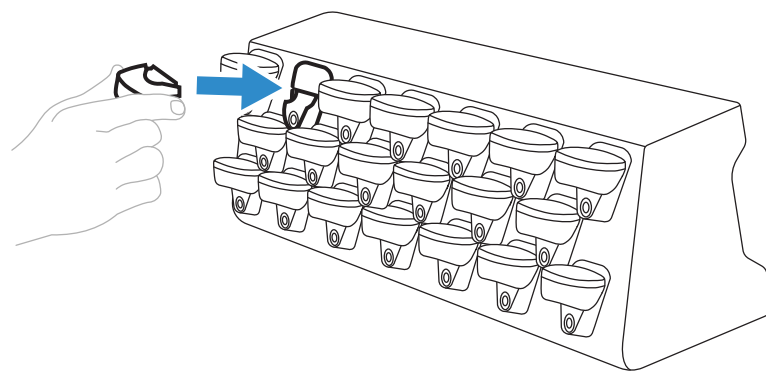

## 7. ベルトを外す

バックルを外す

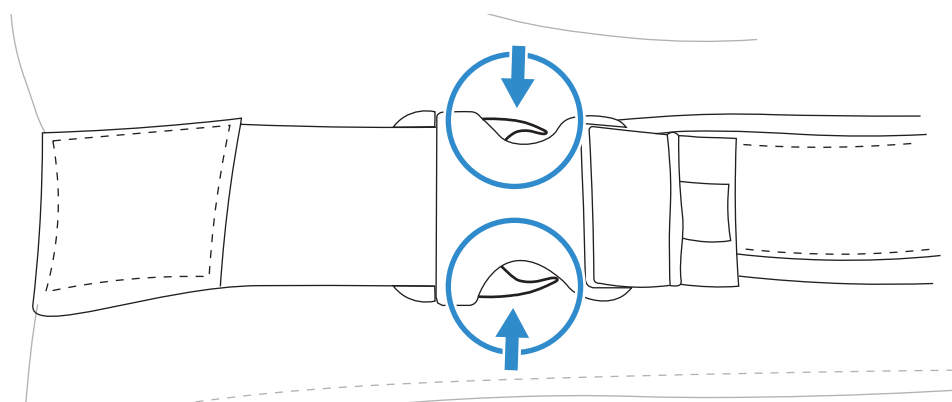

# 電池の交換

## 1. 電池取り外しボタンを外側にスライド

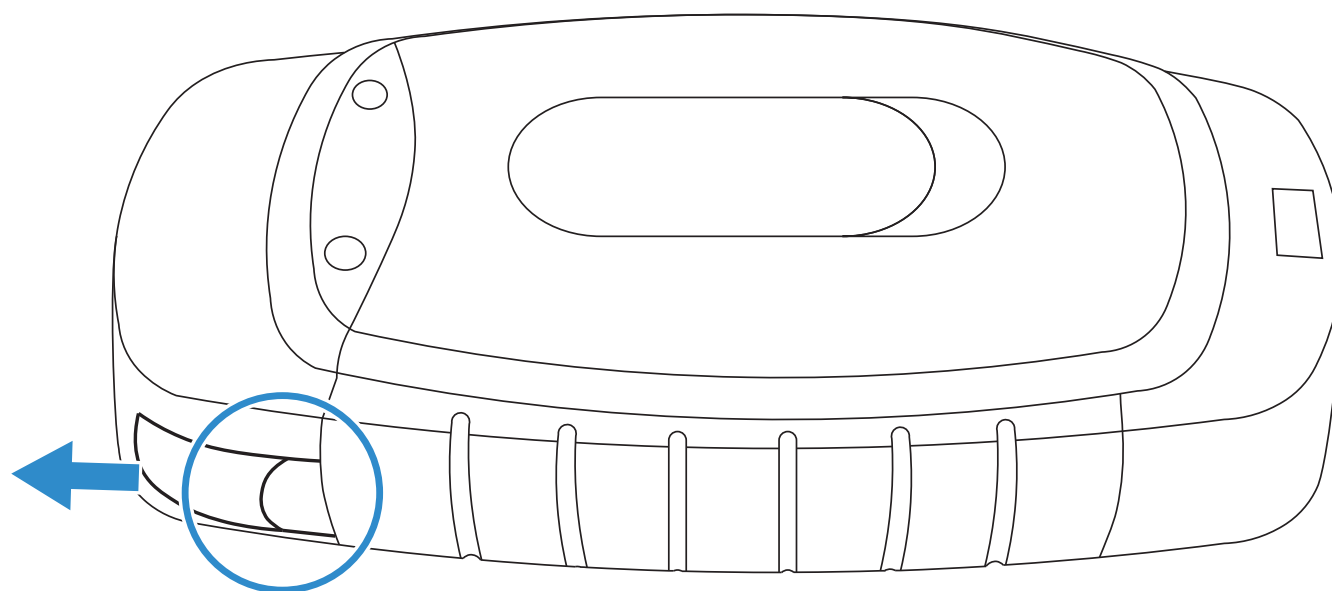

## 2. 電池を取り外す

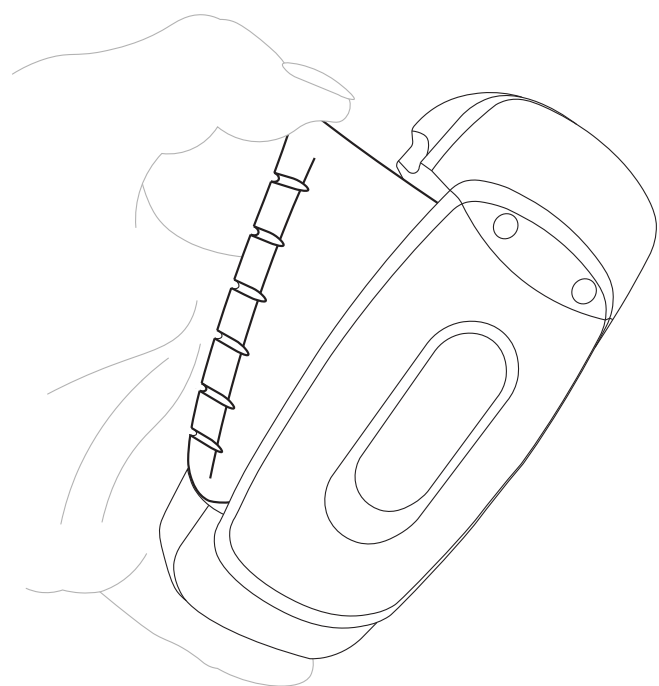

## 3. 空のスロットに入れる

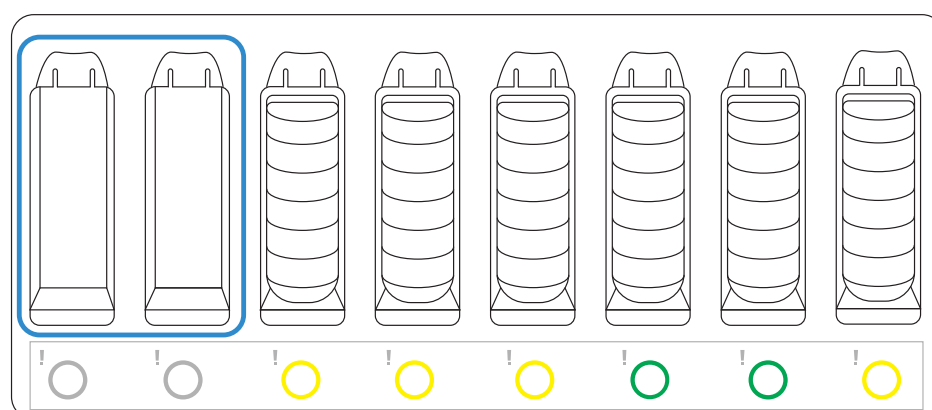

## 4. 充電済み電池を取り出す

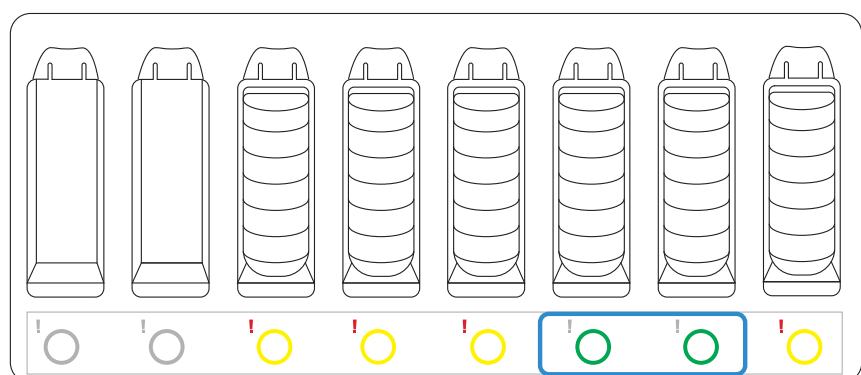
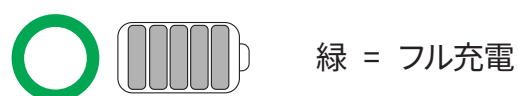

## 5. ピン側から挿入

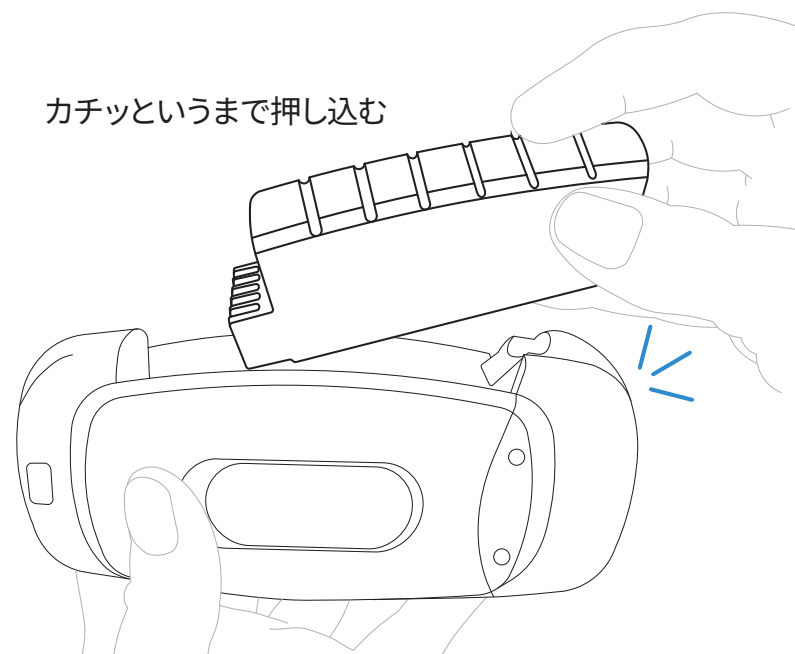

# 端末状態のインジケータ

## 1. 端末状態のインジケータ - 端末充電器から外した状態

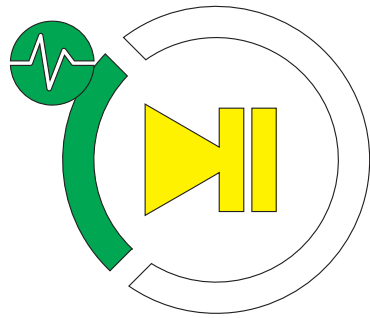

短いセグメントが緑&パルス  
スリープ

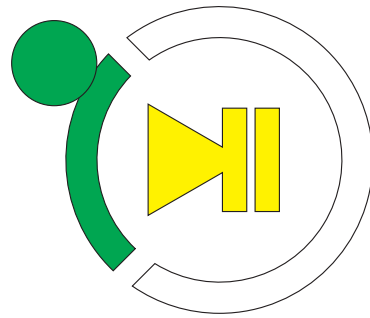

短いセグメントが緑&点灯 オン

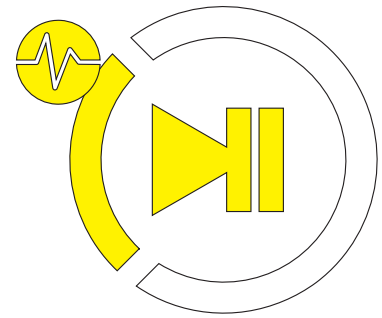

短いセグメントが黄色&パルス  
読み込まれている作業なし

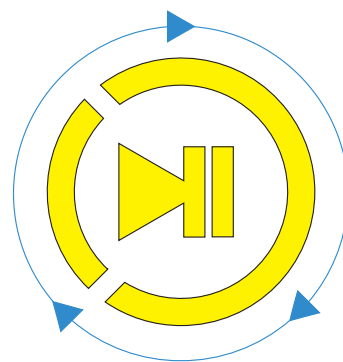
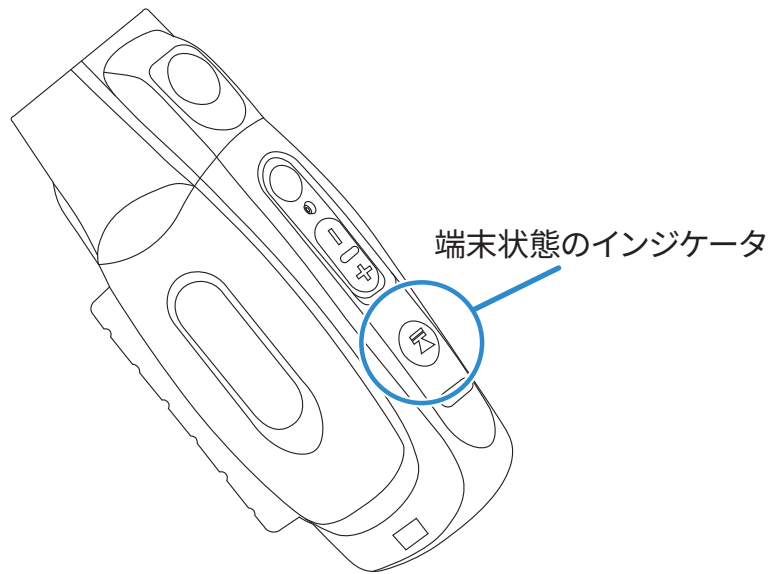

リング全体が黄色&回転 ソフトウェア読み込み中またはシャットダウン中

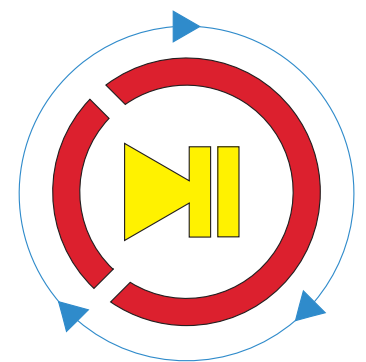

リング全体が赤&回転 ソフトウェア読み込み中またはシャットダウン中

## 2. 端末状態のインジケータ - 端末充電器に入れた状態

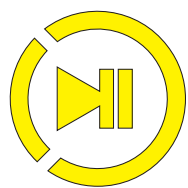
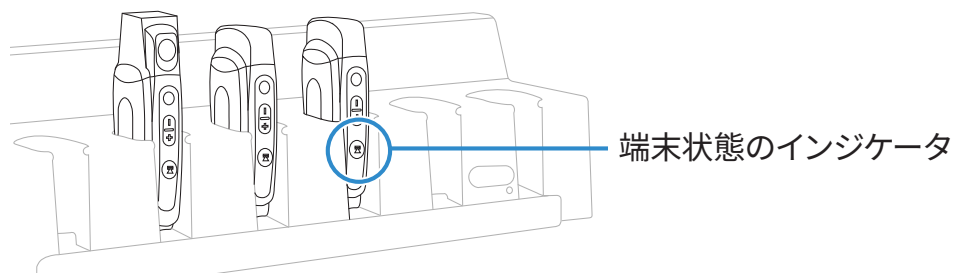

充電中

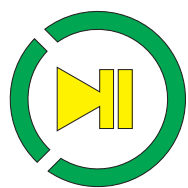

充電完了

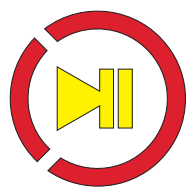

充電エラー

## 3. TouchConfig™

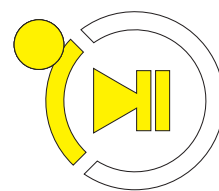
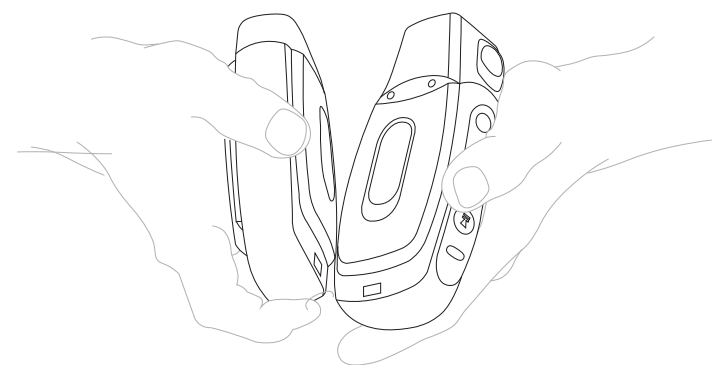

短いセグメントが黄色&点灯 送信モード

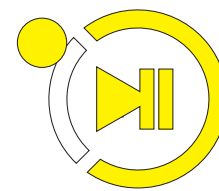

長いセグメントが黄色&点灯 受信モード

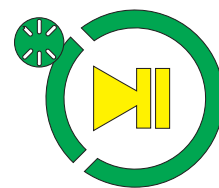

リング全体、高速点滅  
TouchConfig 成功

# 調節機能

ヒント. アクションを途中でキャンセルするには、再生/一時停止ボタンを押します。

## 1. メニューにアクセス

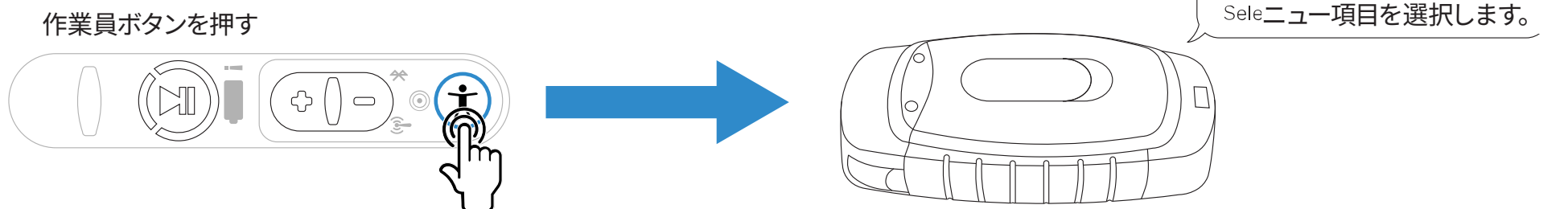

## 2. 希望のメニュー項目まで + または - ボタンを押す

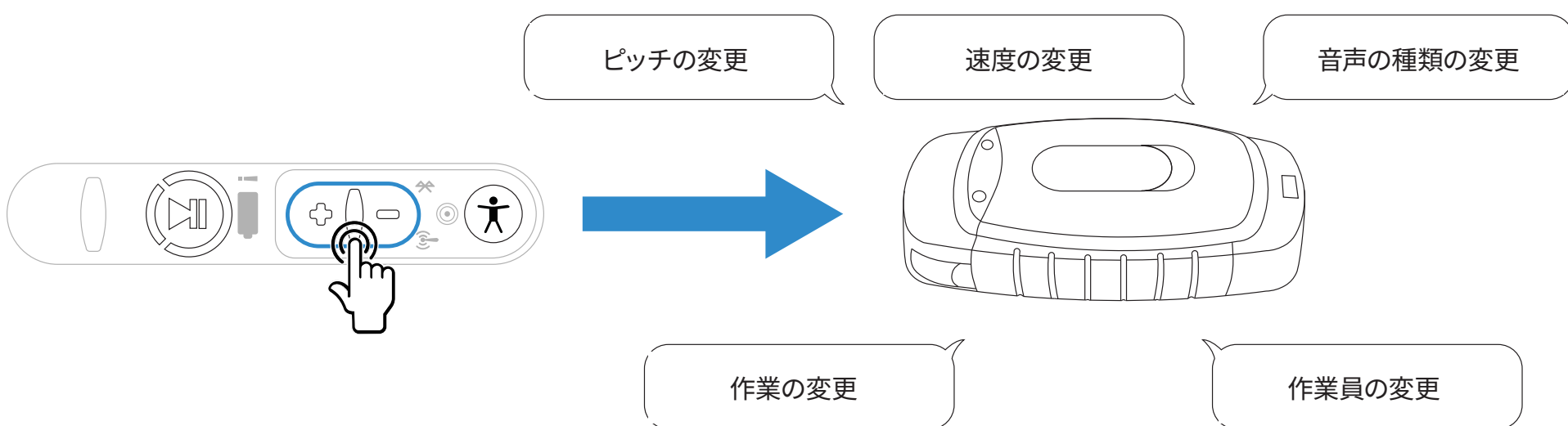

## 3. 作業員ボタンを押してメニュー項目を選択

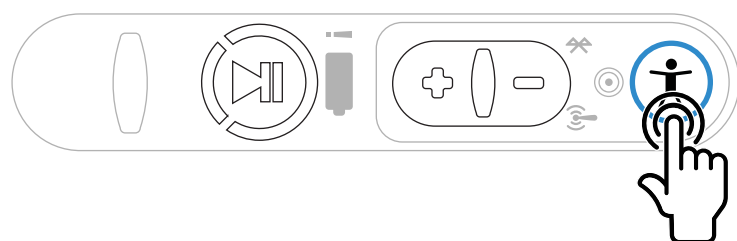

## 4. + または - ボタンを押して機能を調節

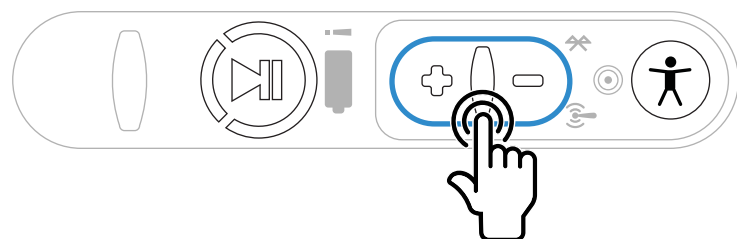

## 5. 作業員ボタンを押して確認

