

シフトの開始 ベルトの準備

1. ベルトを開く

マジックテープを外し
... ベルトをバックルクリ
ップから抜く

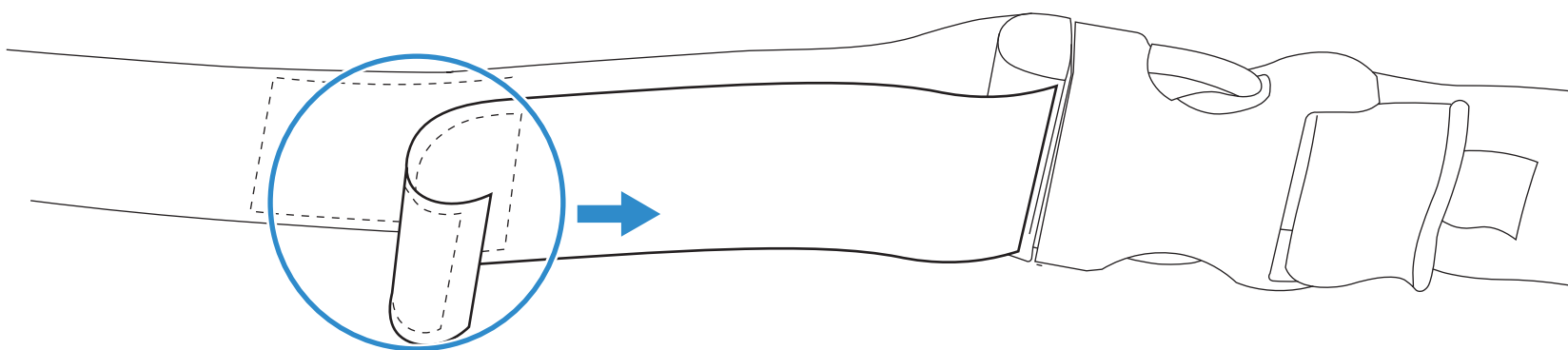

2. ベルトにホルスターを差し込む

Talkman A730 ホルスター
または
Talkman A710/A720 ホルスタ

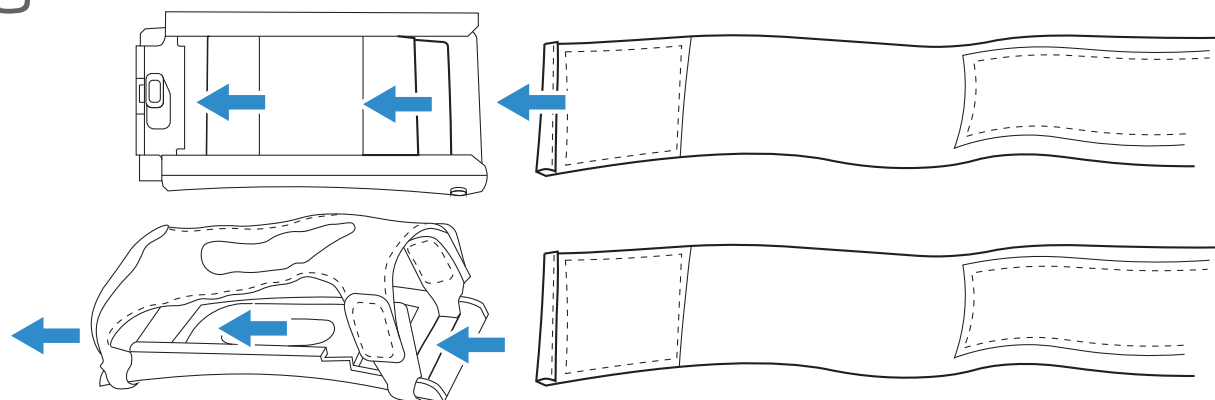

3. ベルトを閉じる

ベルトを再度バックルに通し
...マジックテープを閉じる

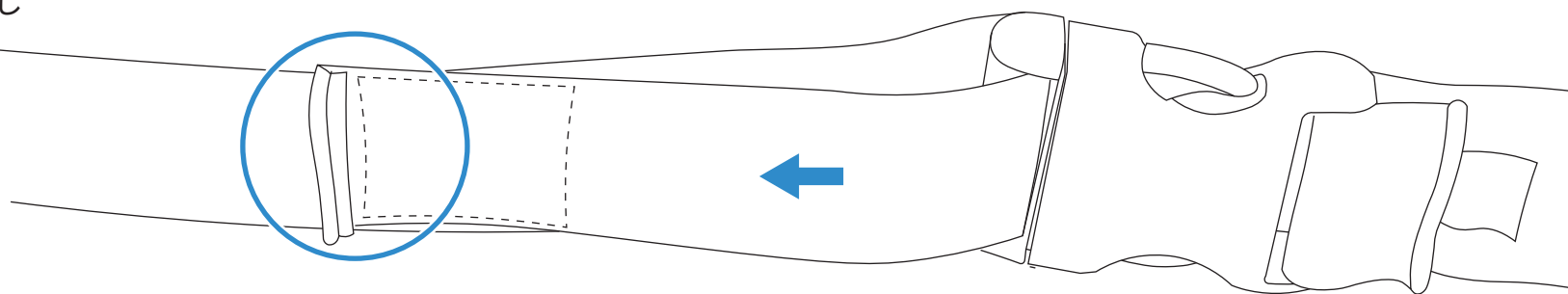

4. ベルトを装着

バックルを開き、ベルトを腰に巻き、バックル
の両端をカチッと合わせる

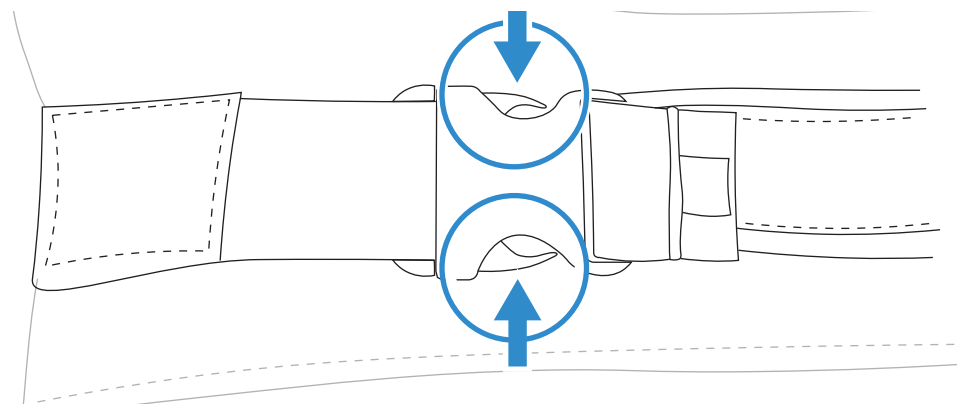

5. 端末をホルスターに差し込む

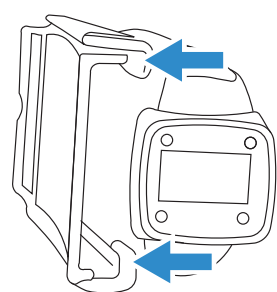

Talkman A730

端末スロットのランナーをホルスタ
ーと合わせ、カチッと音がするまで
スライド

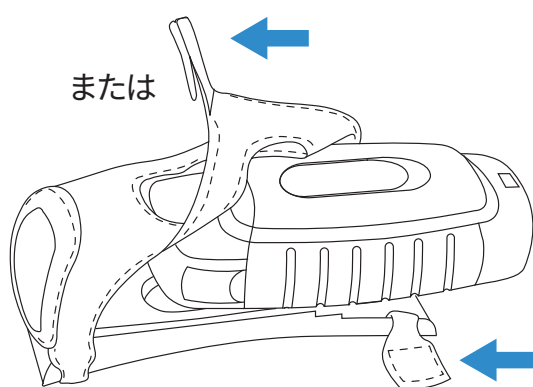

または

Talkman A710 または A720

マジックテープを開き、端末を差し
込み、マジックテープを締めます

シフトの開始 ー有線ヘッドセット

6. 端末を選択

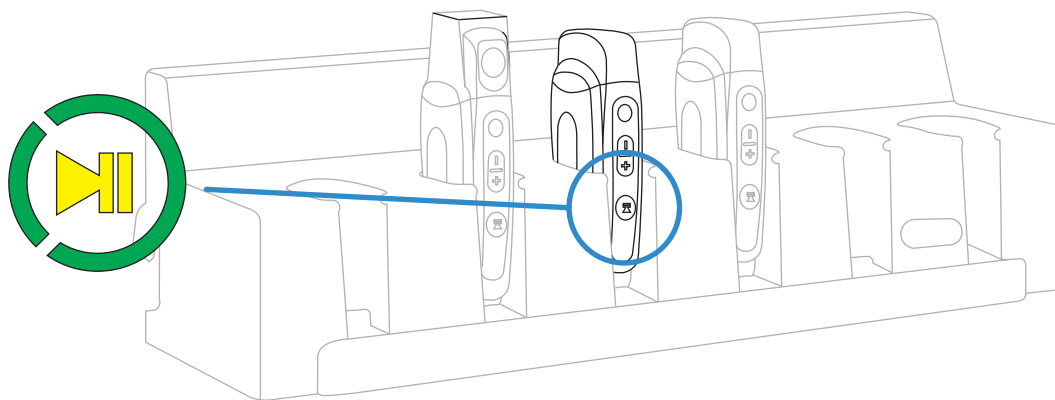

7. ヘッドセットを装着しマイクを口の端から

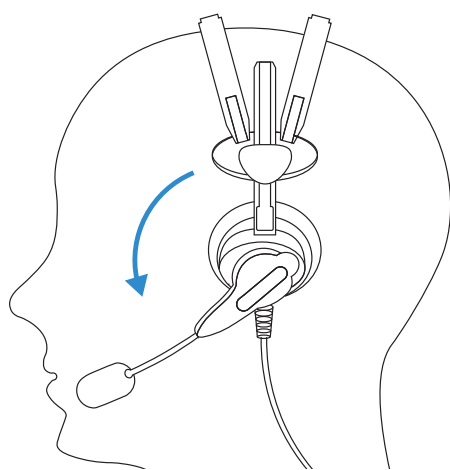

1" (2cm)
離す

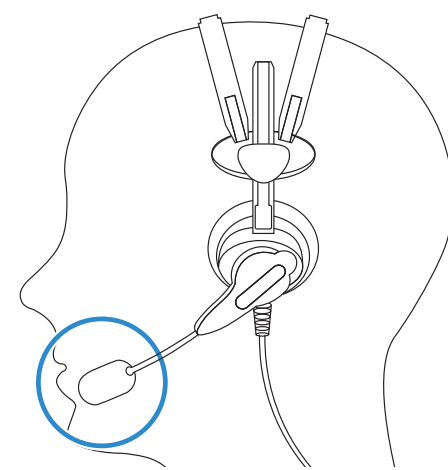

8. ケーブルのクリップを締める

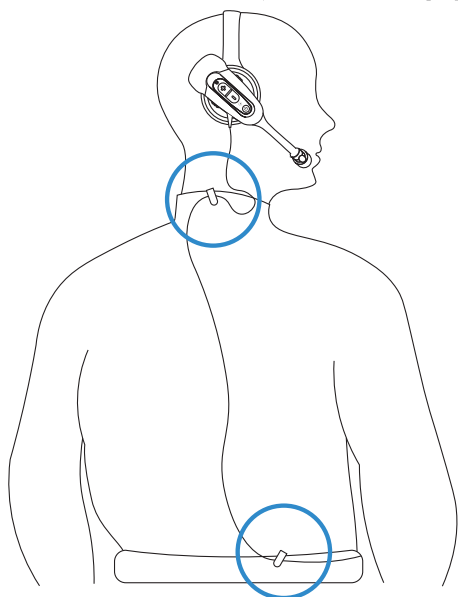

9. ポートの色を合わせる

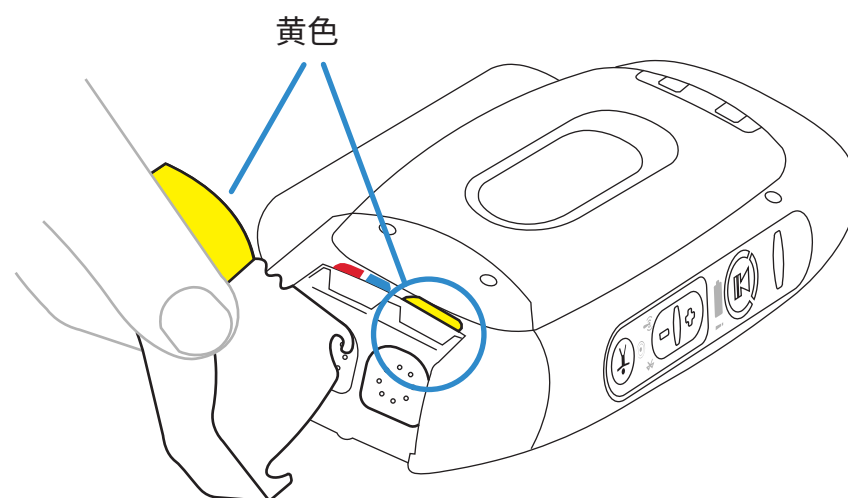

10. カチッと音がするまでコネクタを端末側に倒す

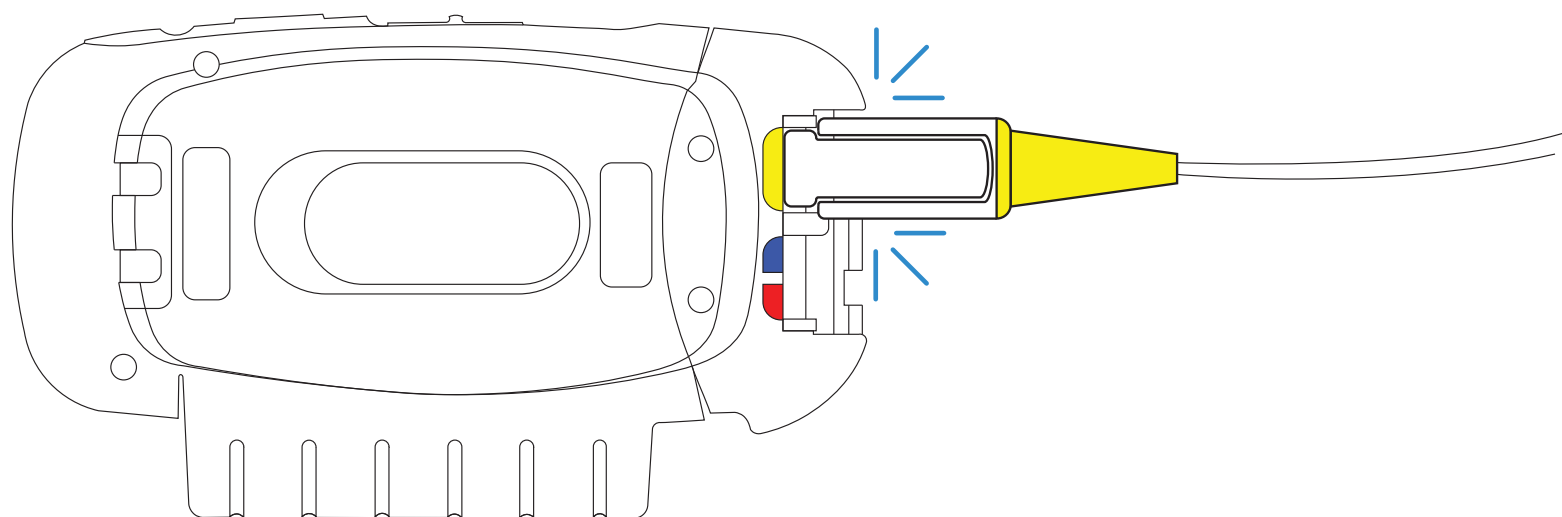

シフトの開始 – サインオン

11. 端末の電源をオン

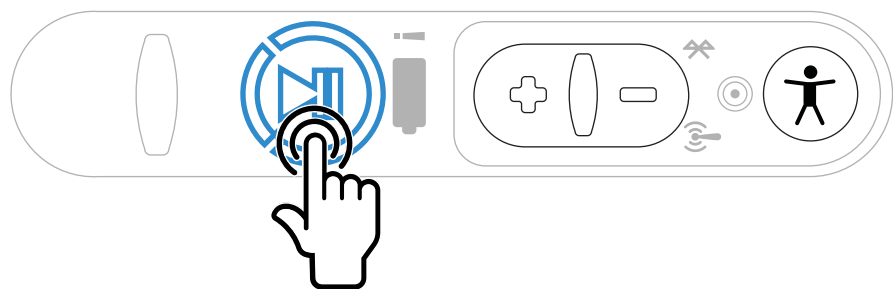

12. 作業員ボタンを押す

作業員名を確認

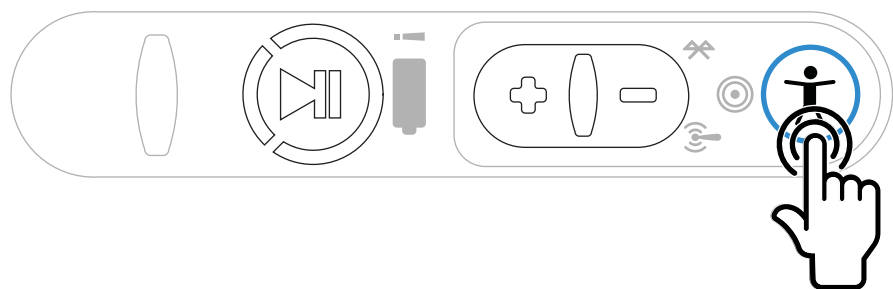

13. 再生/一時停止ボタンを押す

端末の電源をオン

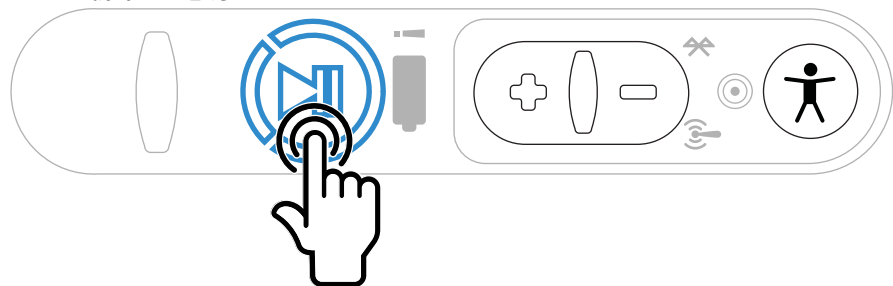

必要に応じて作業員を変更

作業員ボタンを押す

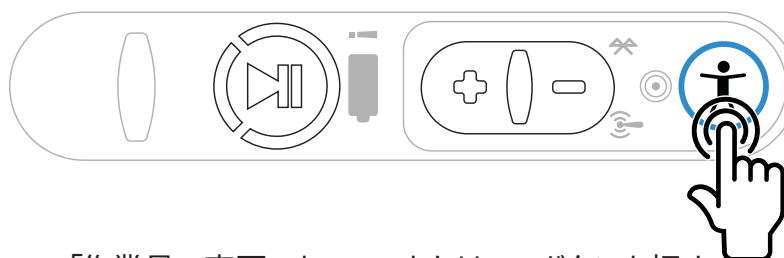

「作業員の変更」まで + または - ボタンを押す

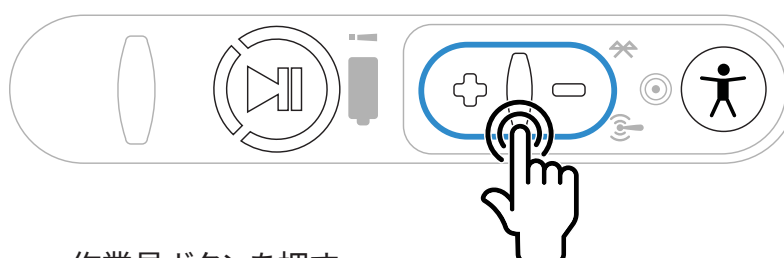

作業員ボタンを押す

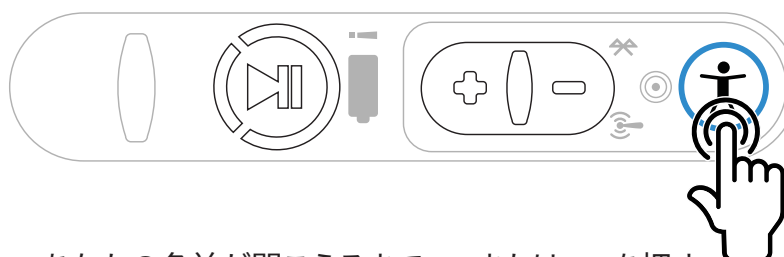

あなたの名前が聞こえるまで + または - を押す

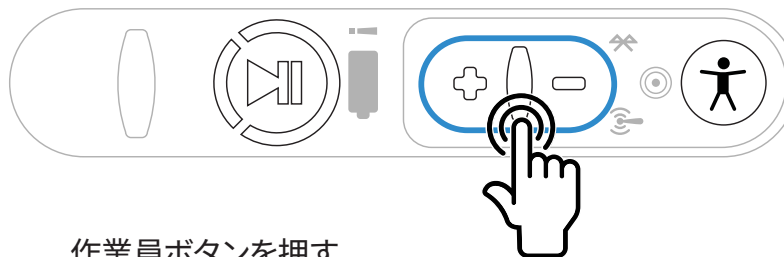

作業員ボタンを押す

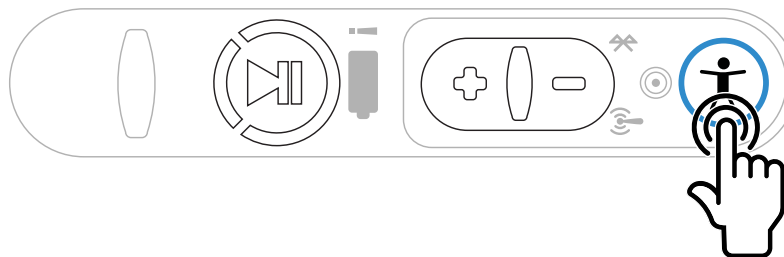

14. 雑音のサンプルをとる

0, 1, 2, 準備完了

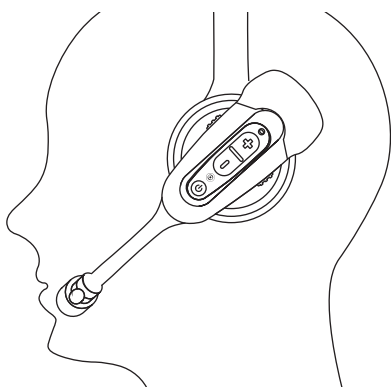

15. 準備完了を確認

準備完了

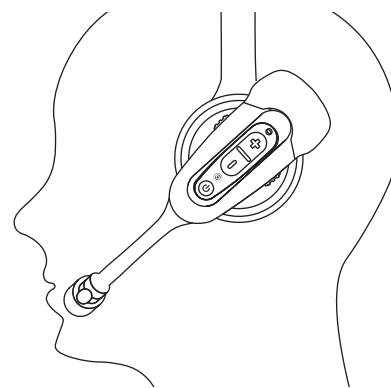

16. パスワードを言い、確認する

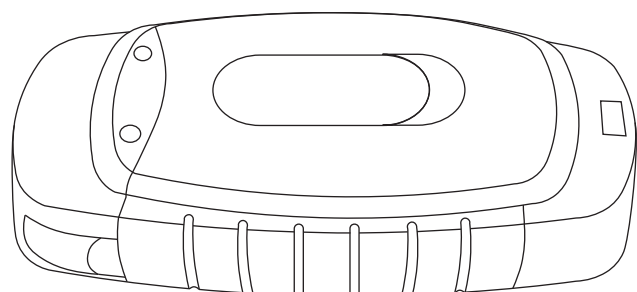

パスワード?

いいですか?

はい

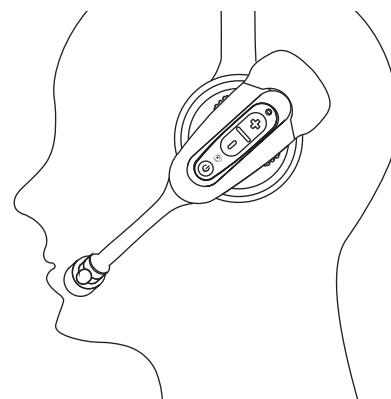

シフトの終了 ー有線ヘッドセット

1. 端末の電源をオフ

LED が赤になるまで再生/一時停止ボタンを押す

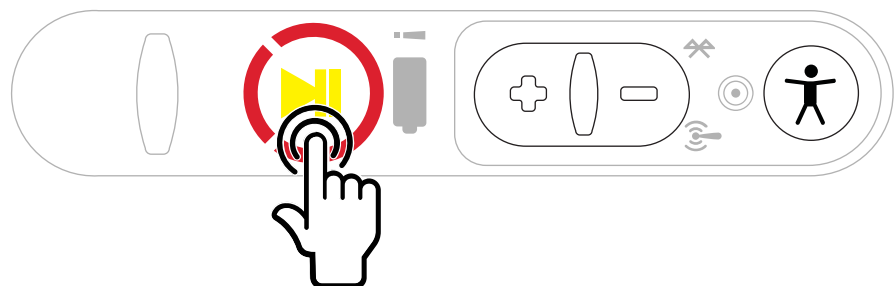

2. コネクタを外す

コネクタを持ち、コネクタの下側を端末から外側に傾け、上に引っ張る

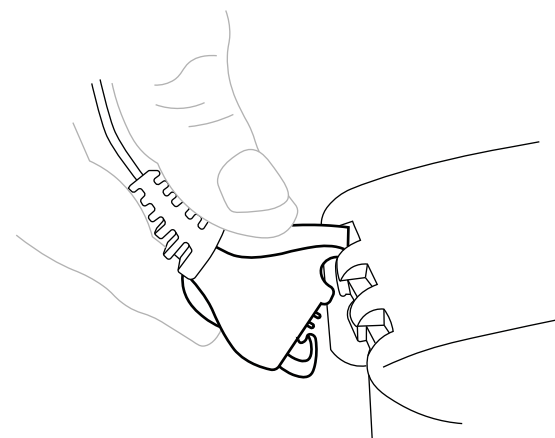

3. ホルスターから出す

マジックテープを開いて端末を取り出す

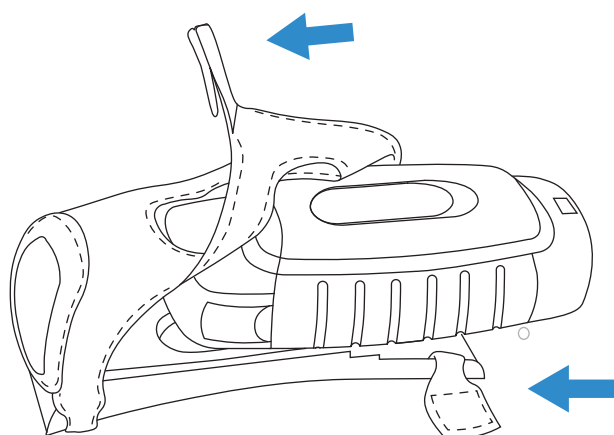

4. スロットに挿入

ボタンコントロールが外側を向き作業員ボタンが上の状態で端末を挿入

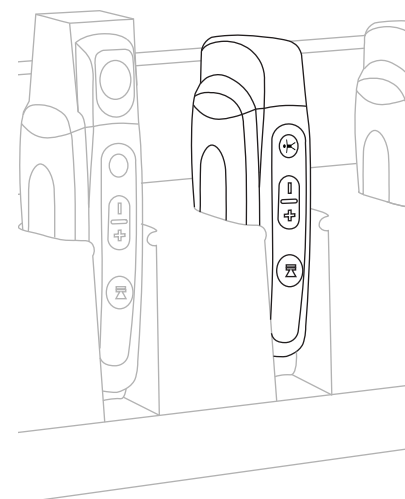

5. ケーブルのクリップを外す

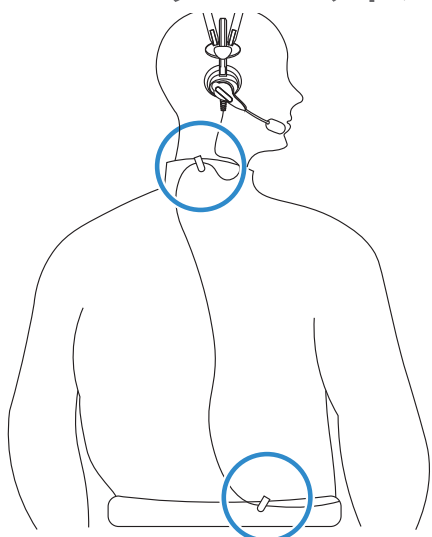

6. ヘッドセットを外す

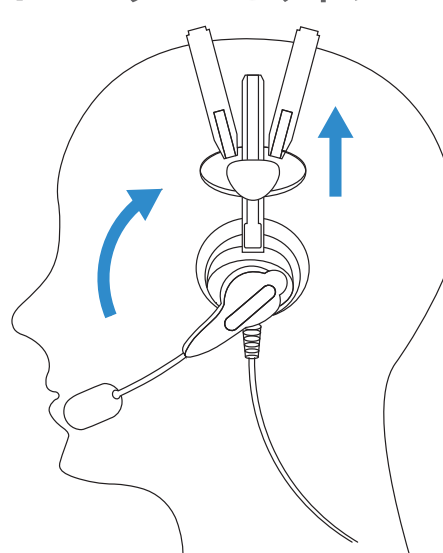

7. ベルトを外す

バックルを外す

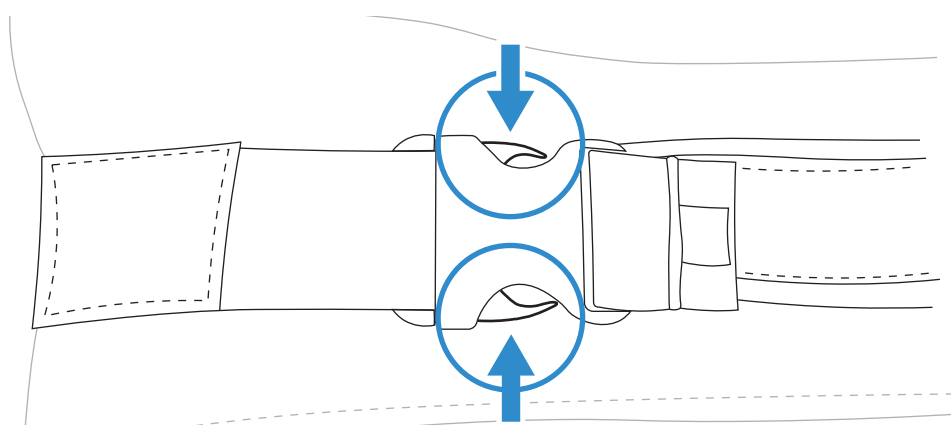

電池の交換

1. 電池取り外しボタンを外側にスライド

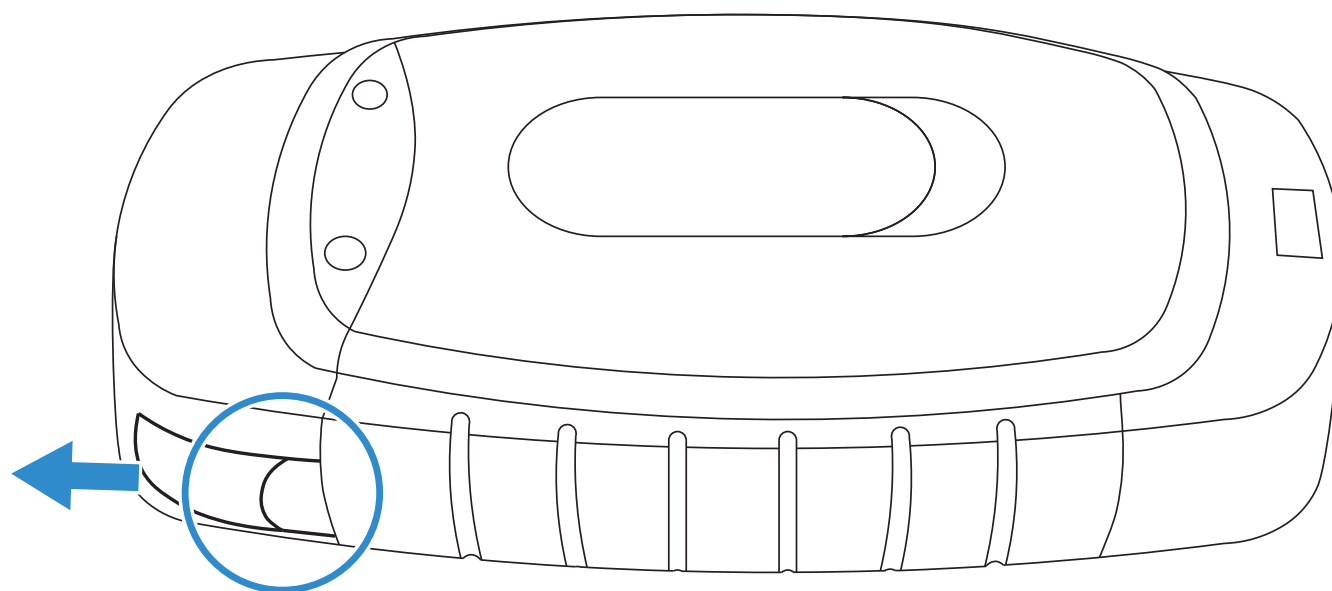

2. 電池を取り外す

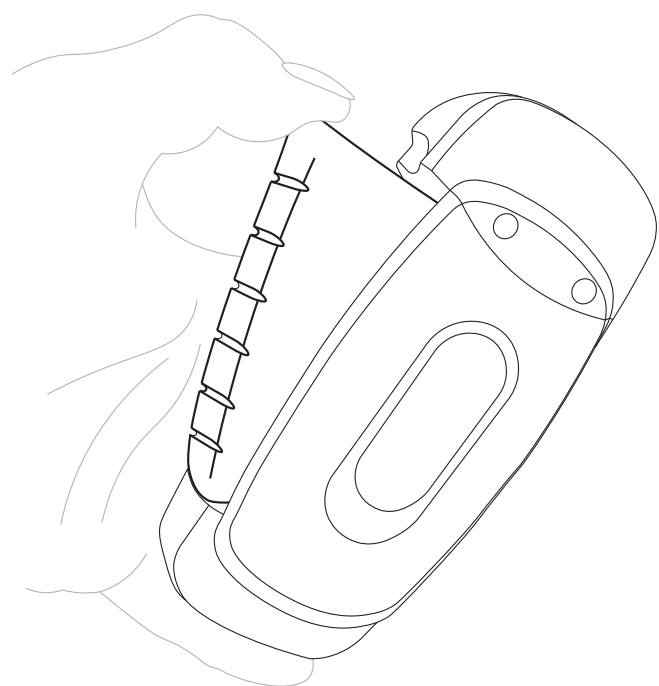

3. 空のスロットに入れる

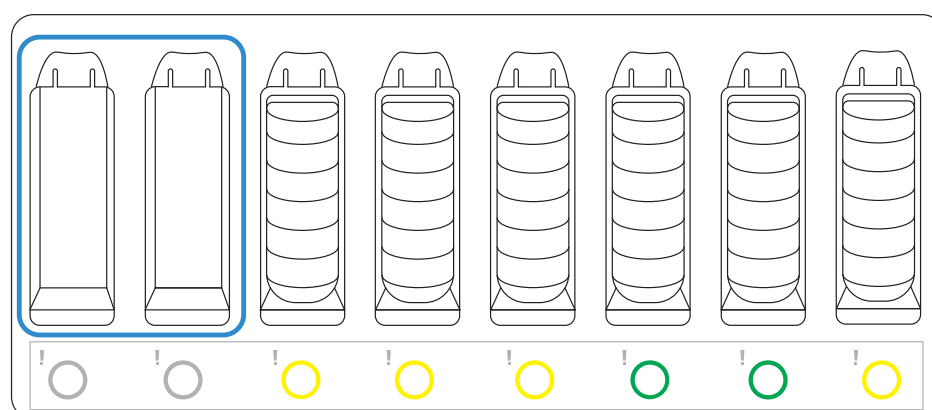

4. 充電済み電池を取り出す

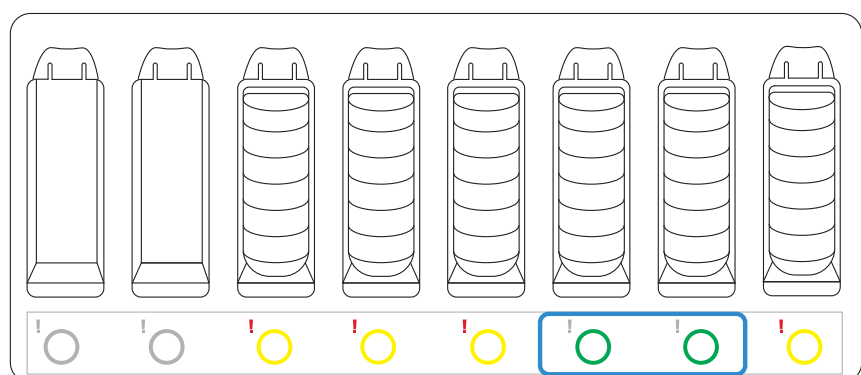

5. ピン側から挿入

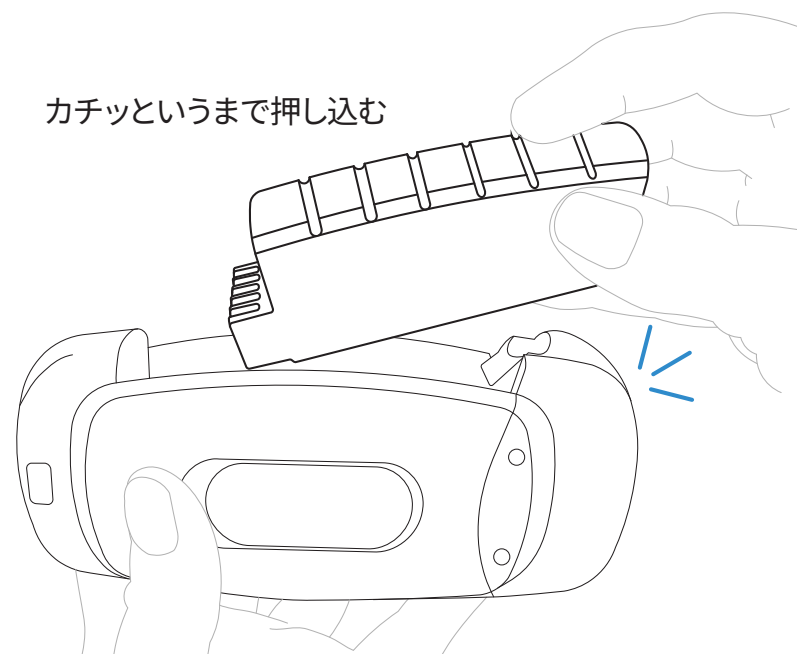

端末状態のインジケータ

1. 端末状態のインジケータ - 端末充電器から外した状態

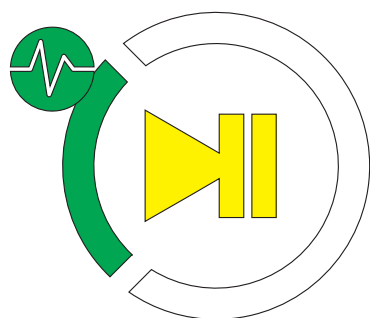

短いセグメントが緑&パルス
スリープ

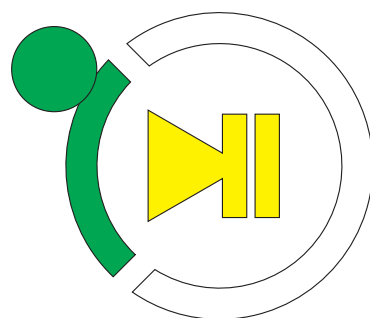

短いセグメントが緑&点灯 オン

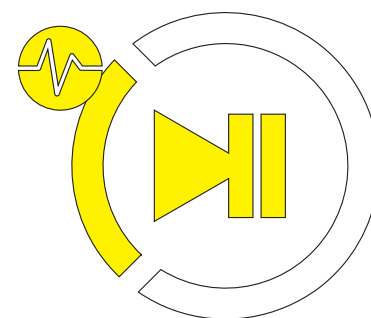

短いセグメントが黄色&パルス
読み込まれている作業なし

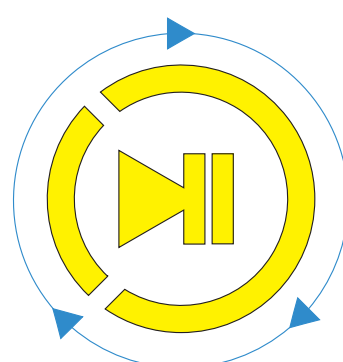
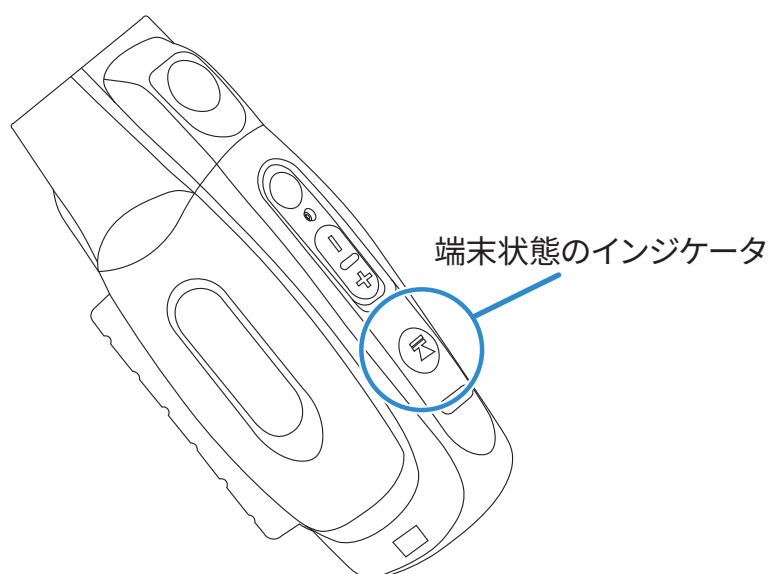

リング全体が黄色&回転 ソフトウェア読み込み中またはシャットダウン中

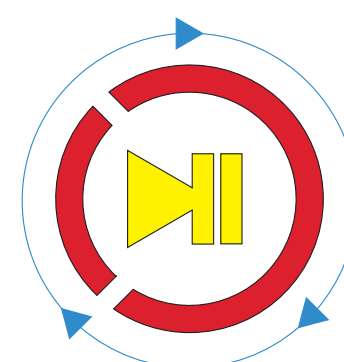

リング全体が赤&回転 ソフトウェア読み込み中またはシャットダウン中

2. 端末状態のインジケータ - 端末充電器に入れた状態

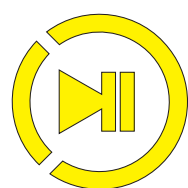
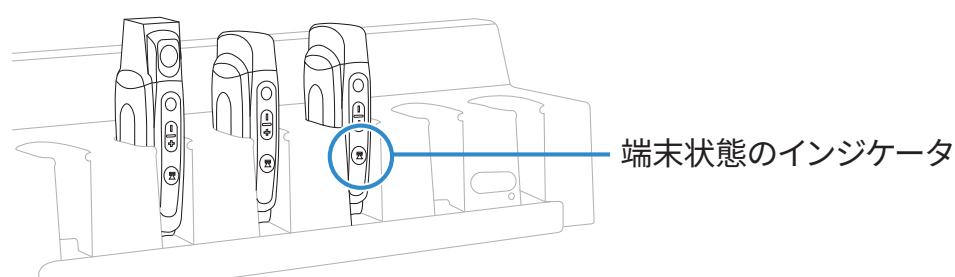

充電中

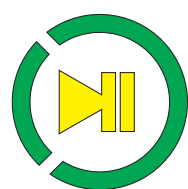

充電完了

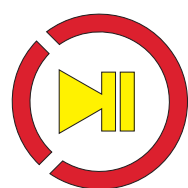

充電エラー

3. TouchConfig™

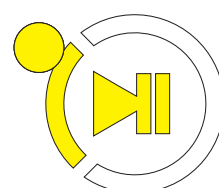
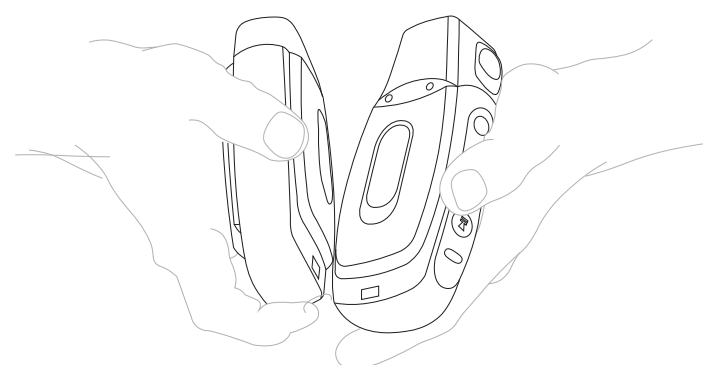

短いセグメントが黄色&点灯 送信モード

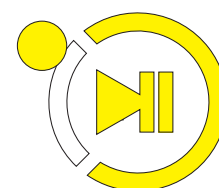

長いセグメントが黄色&点灯 受信モード

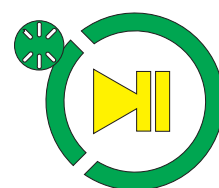

リング全体、高速点滅
TouchConfig 成功

調節機能

ヒント. アクションを途中でキャンセルするには、再生/一時停止ボタンを押します。

1. メニューにアクセス

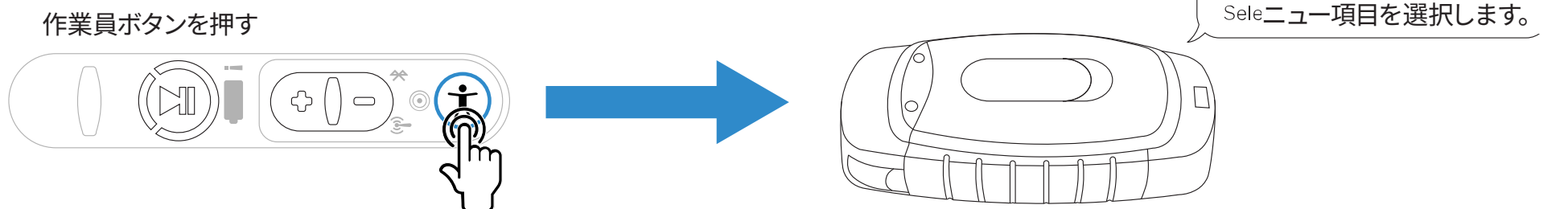

2. 希望のメニュー項目まで + または - ボタンを押す

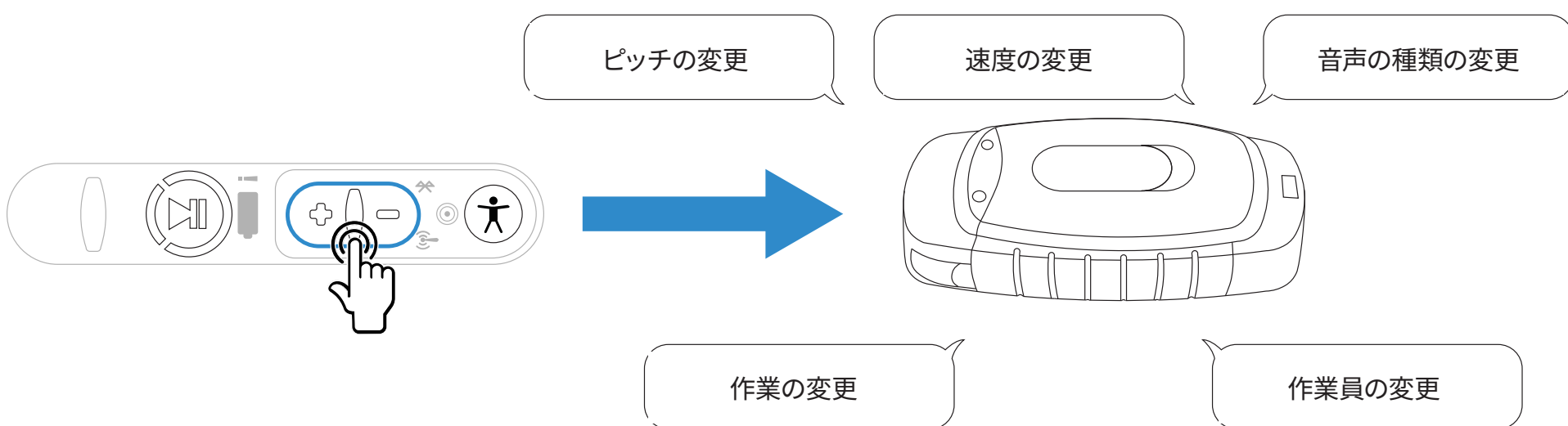

3. 作業員ボタンを押してメニュー項目を選択

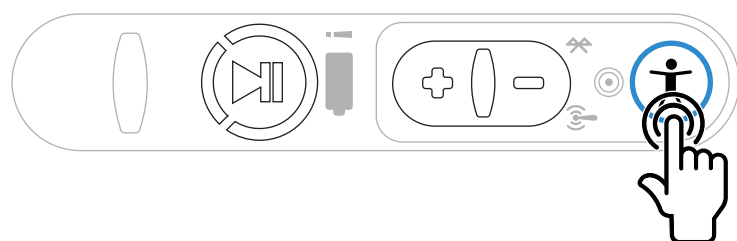

4. + または - ボタンを押して機能を調節

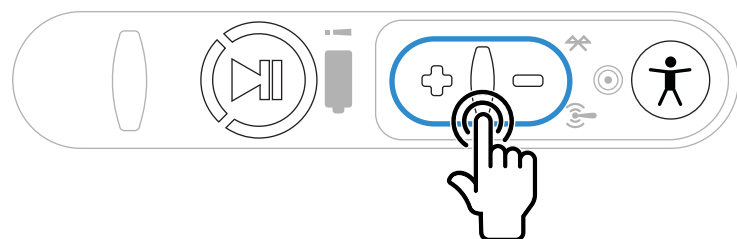

5. 作業員ボタンを押して確認

