

INICIO DE TURNO – PREPARE EL CINTURÓN

1. Abra el cinturón

Libere el Velcro®
... y deslice el cinturón
de la hebilla

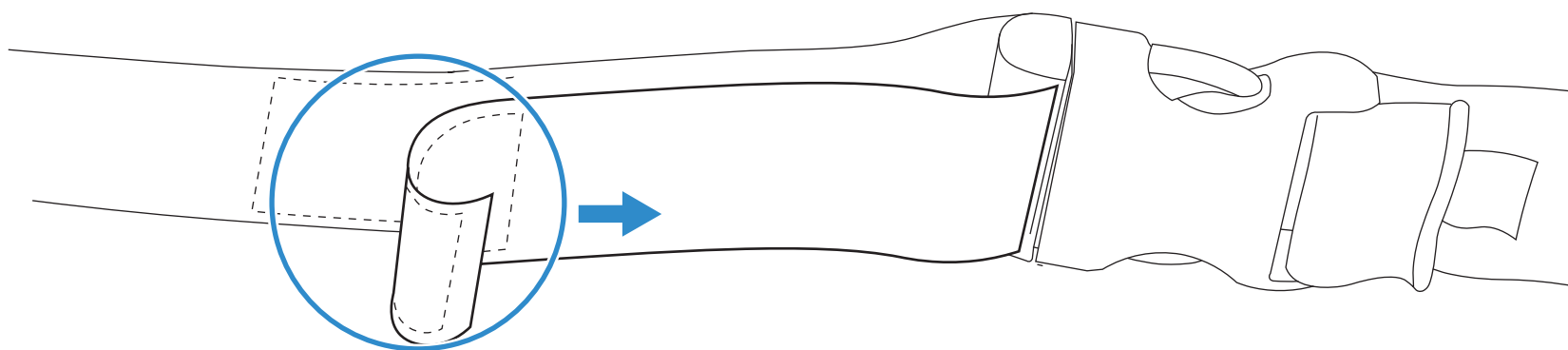

2. Deslice el clip del dispositivo en el cinturón

Funda del Talkman A730
O funda del Talkman A710/A720

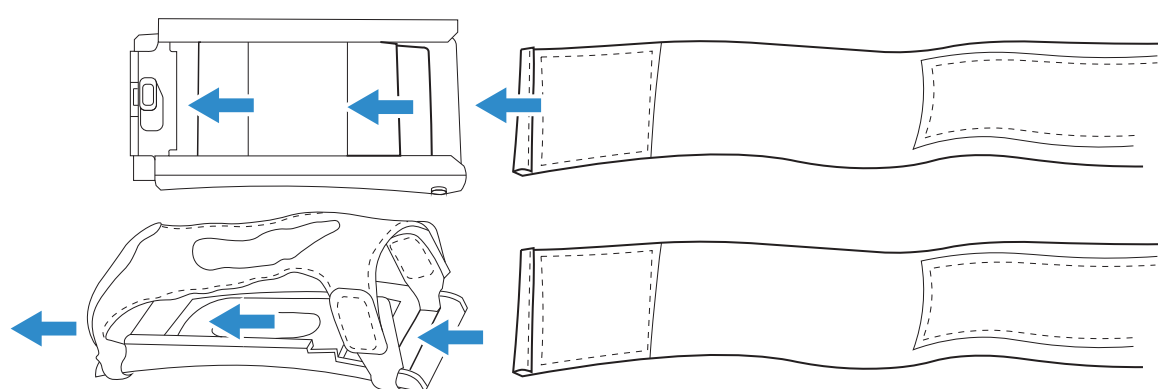

3. Cierre el cinturón

Regrese el cinturón a la hebilla
... y cierre el Velcro

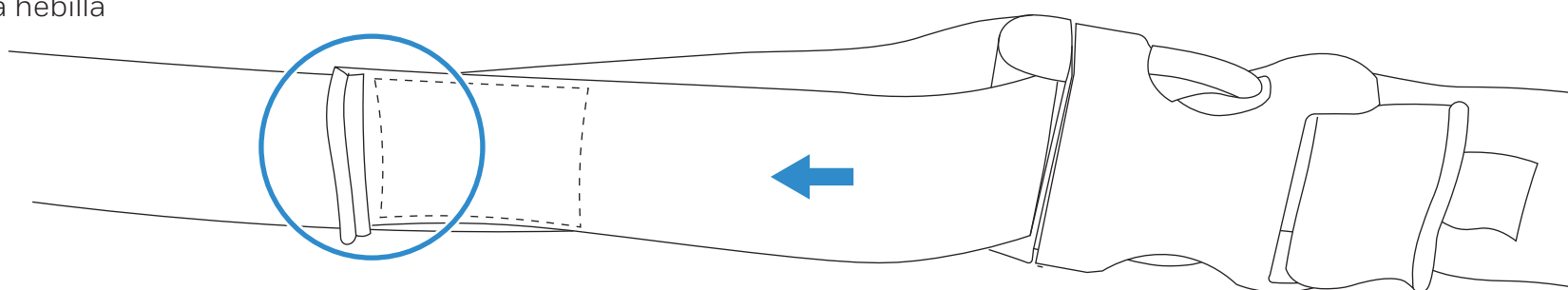

4. Colóquese el cinturón

Libere la hebilla, envuelva la correa alrededor
de la cintura y haga clic
en la hebilla para terminar juntos

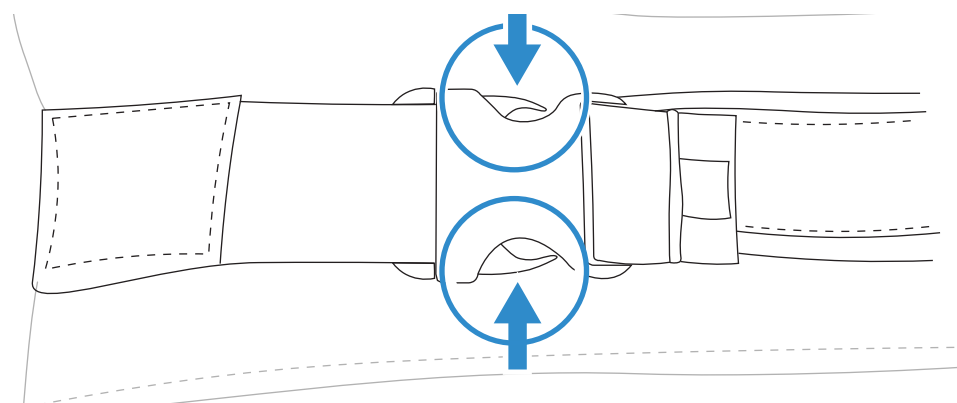

5. Deslice el dispositivo en el clip

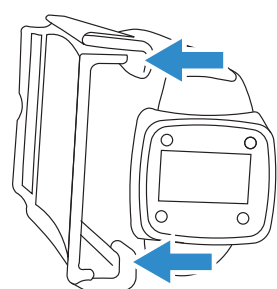

Talkman A730

Alinee los corredores de ranura
del dispositivo con la funda
y deslice hasta hacer clic

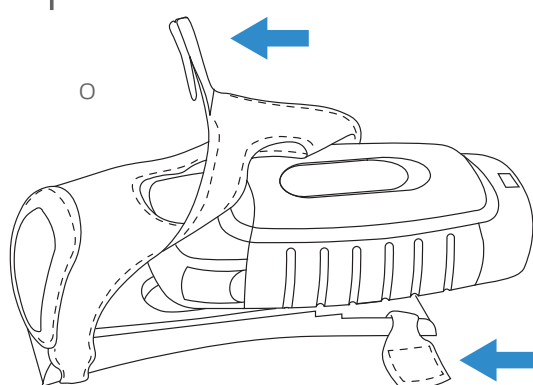

Talkman A710 or A720

Ajuste el Velcro, deslice el dispositivo
y sujete con el Velcro

INICIO DE TURNO - AURICULAR INALÁMBRICO

6. Seleccione el dispositivo

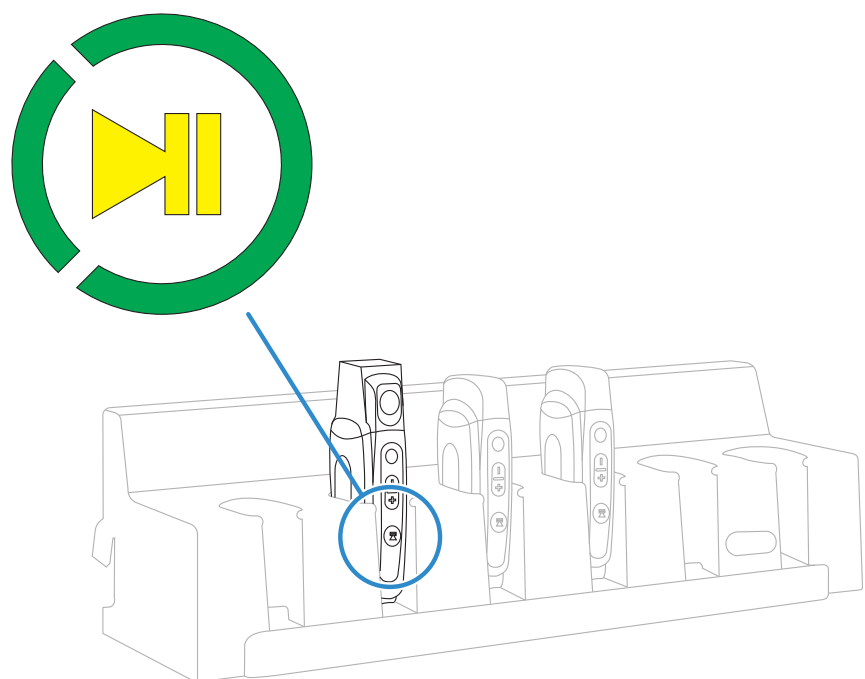

7. Encienda el SRX2

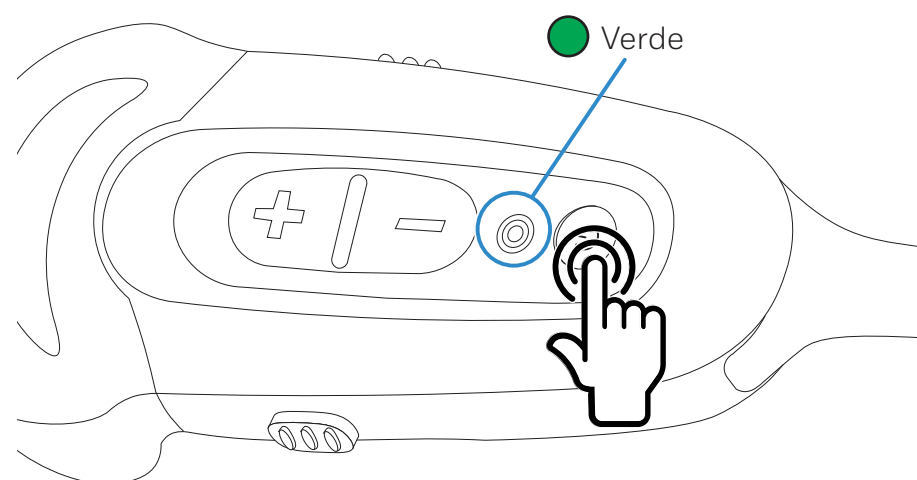

8. Junte el módulo electrónico al dispositivo en el  símbolo

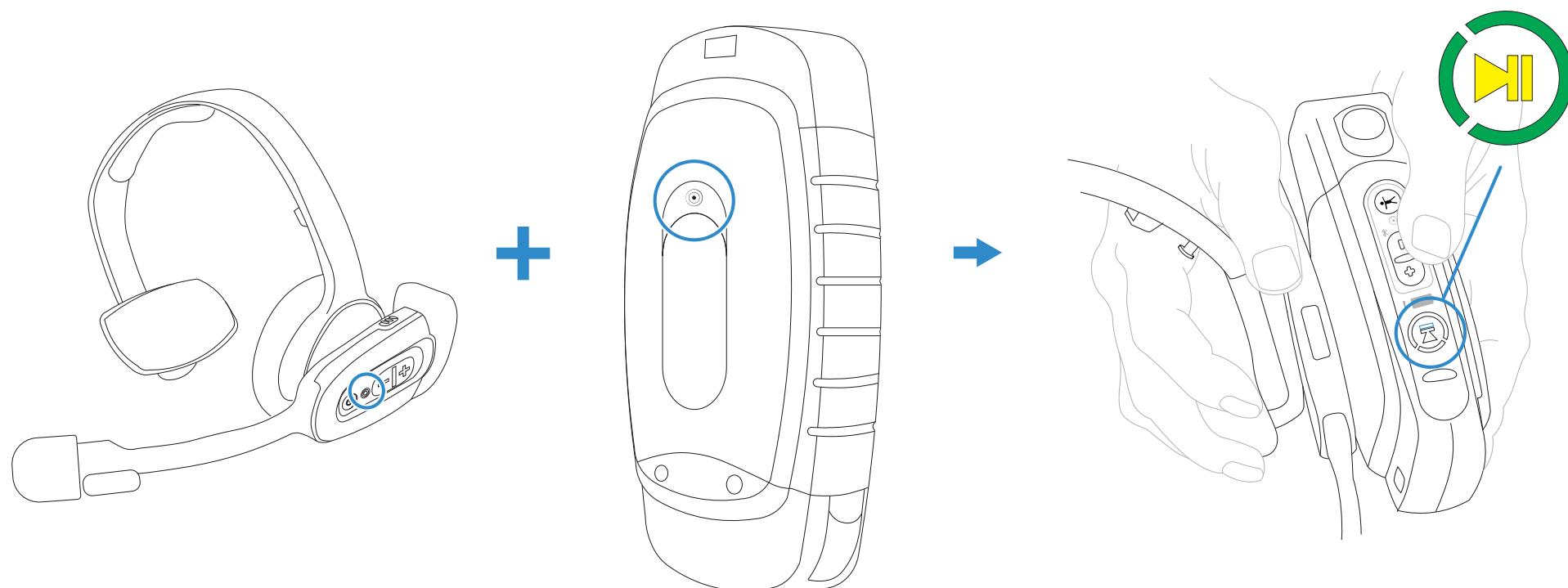

9. Colóquese el auricular y posicione el micrófono

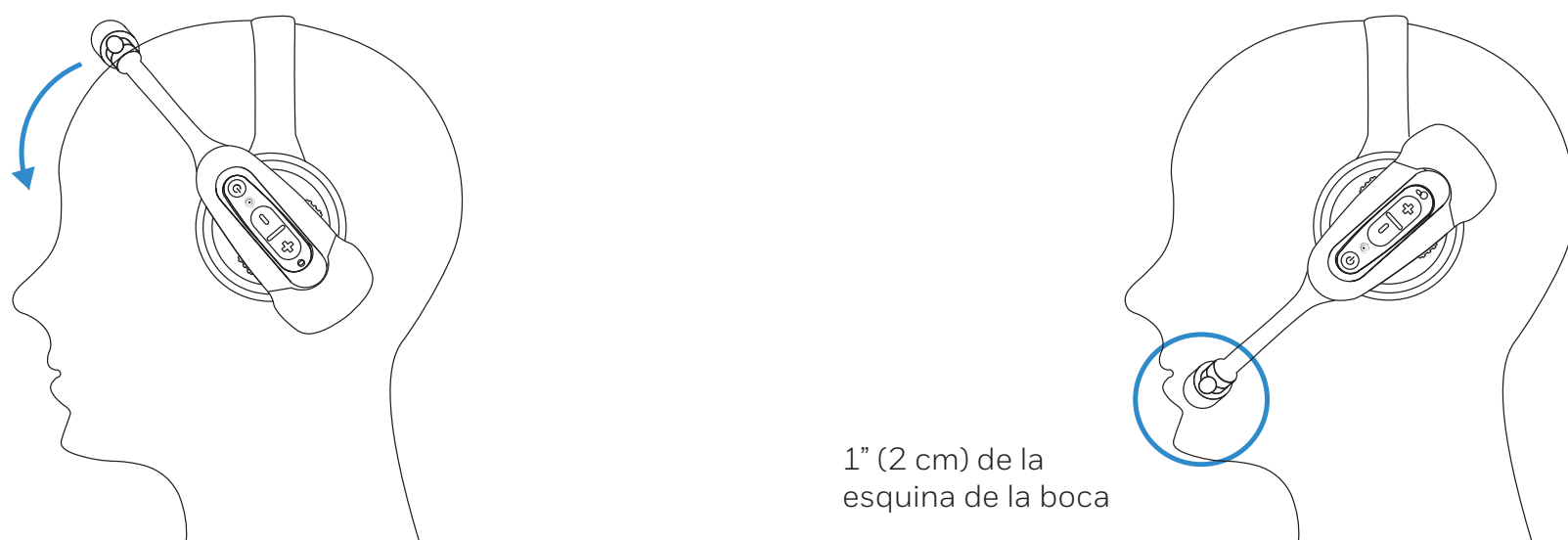

INICIO DE TURNO - AURICULAR INALÁMBRICO

6. Seleccione el dispositivo

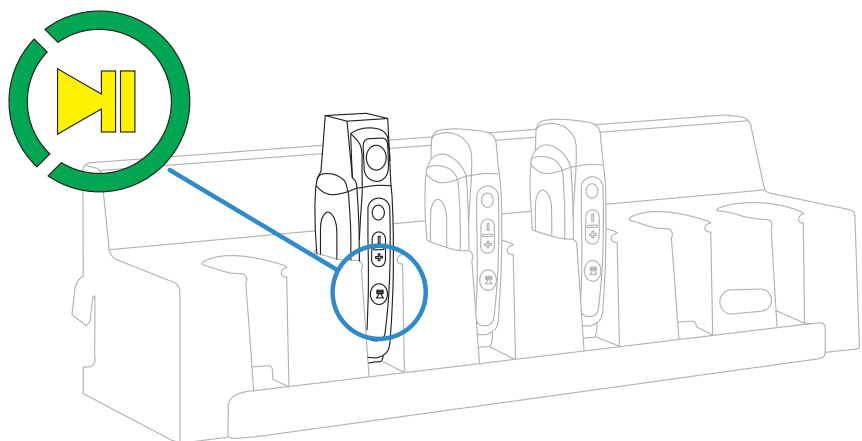

7. Encienda el SRX2

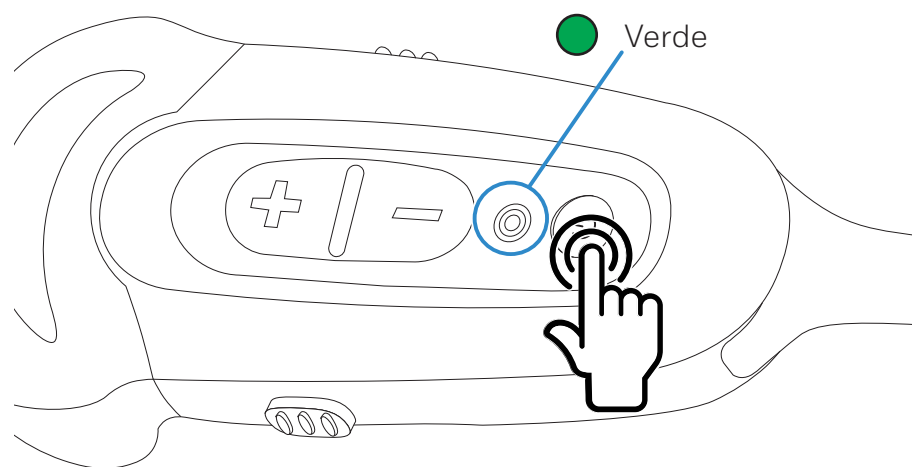

8. Junte la diadema al dispositivo en el  símbolo

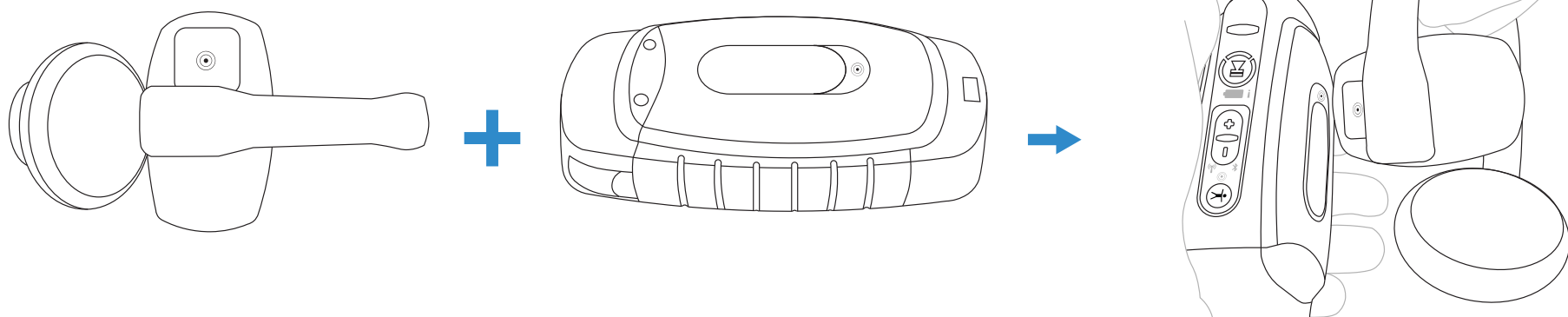

9. Junte el modulo electrónico del dispositivo en el  símbolo

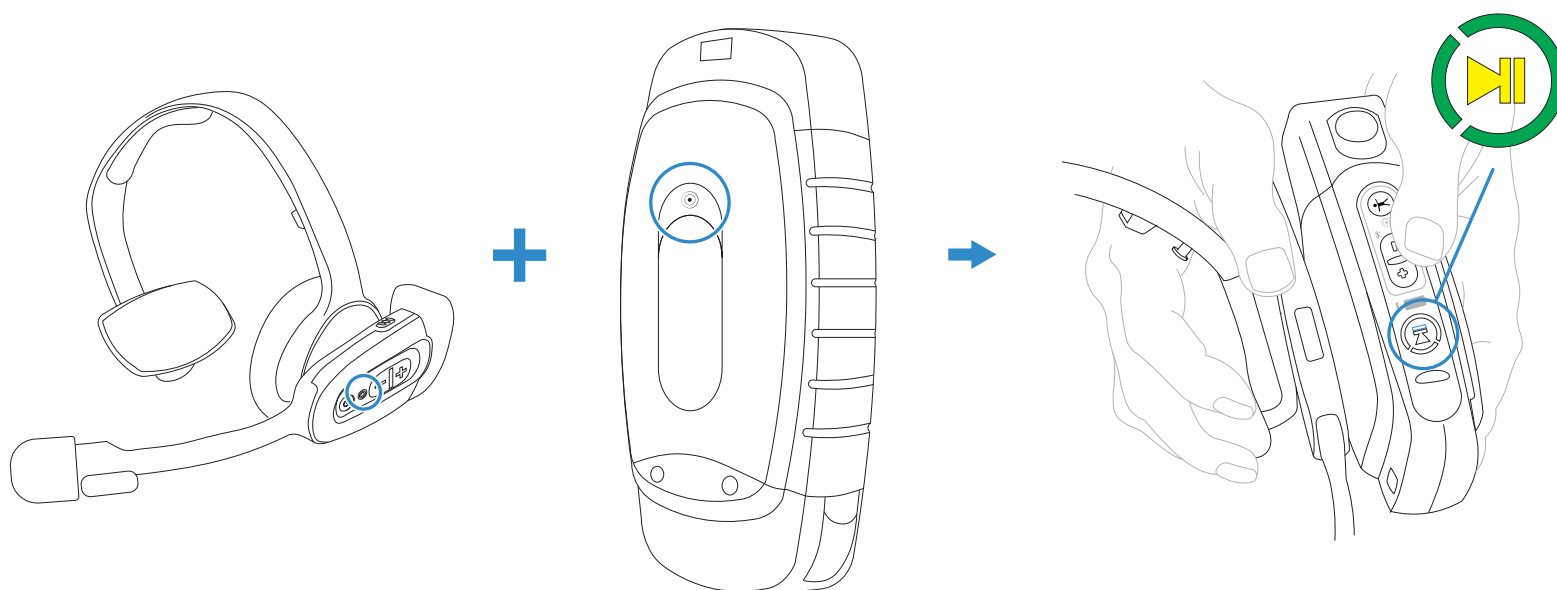

10. Colóquese el auricular y posicione el micrófono

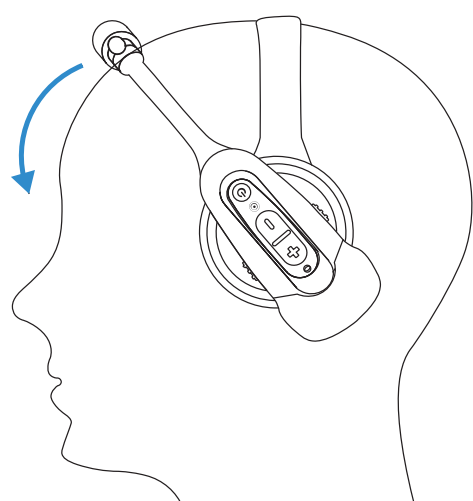

1" (2 cm) de la
esquina de la boca

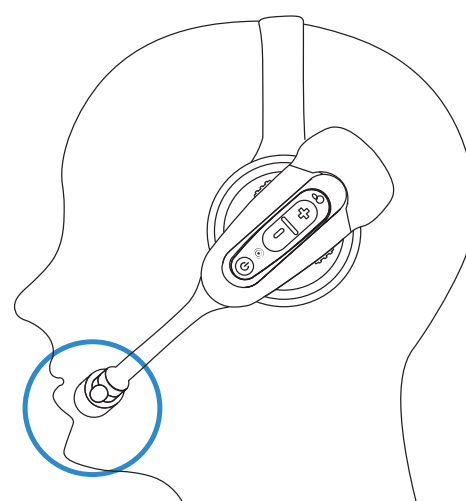

INICIO DE TURNO – INICIE SESIÓN

11. Despierte el dispositivo

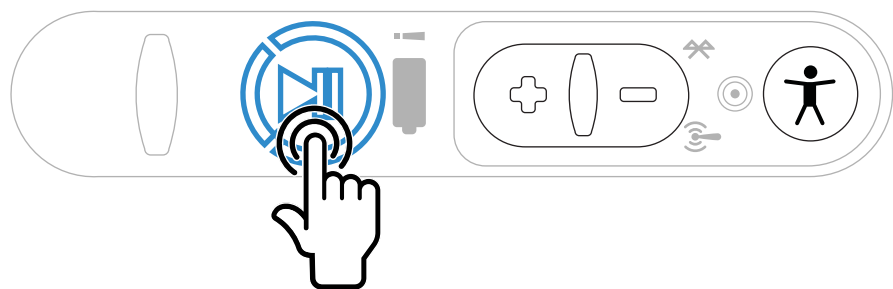

12. Presione Operador

Confirme el nombre del operador

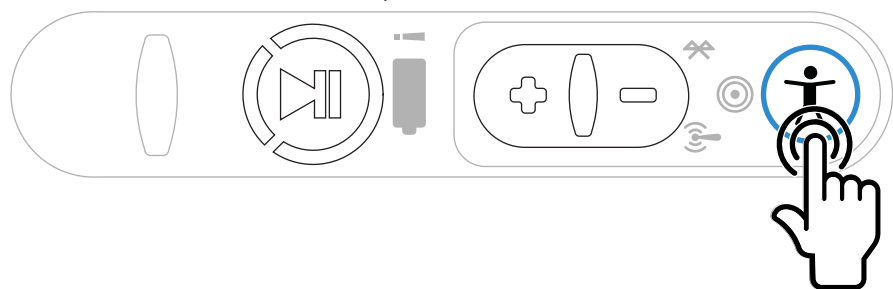

13. Presione Reproducir/Pausa

Despierte el dispositivo

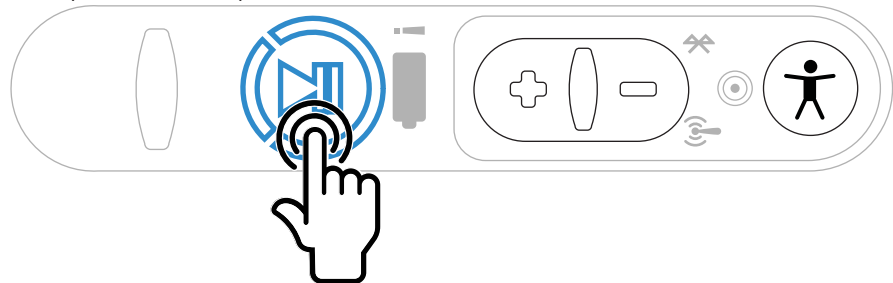

14. Haga una muestra de ruido

0, 1, 2 Listo

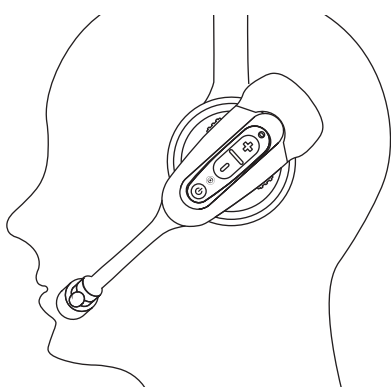

Si es necesario Cambie el Operador

Presione el botón del Operador

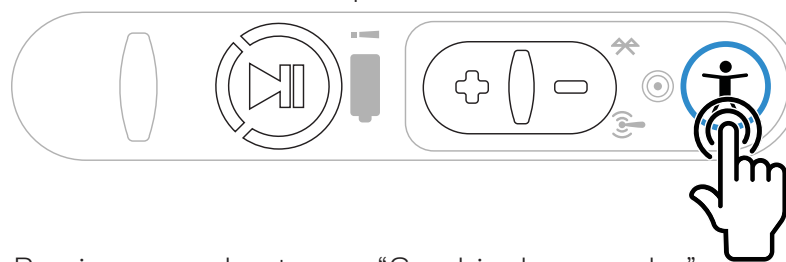

Presione + o - hasta que "Cambie de operador"

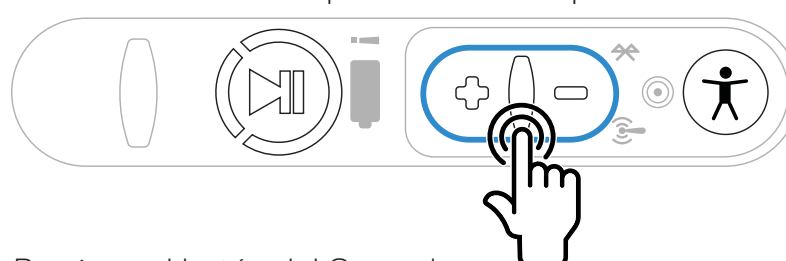

Presione el botón del Operador

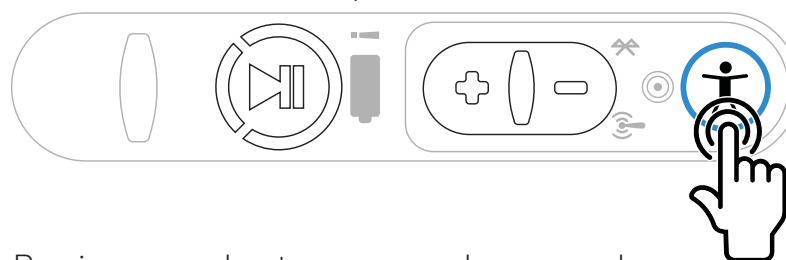

Presione + o - hasta que escuche su nombre



Presione el botón del Operador

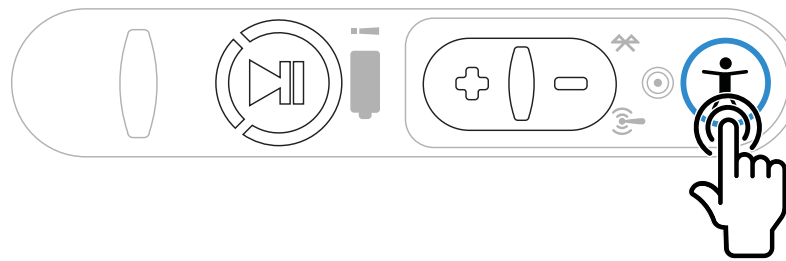

16. Diga y confirme su clave

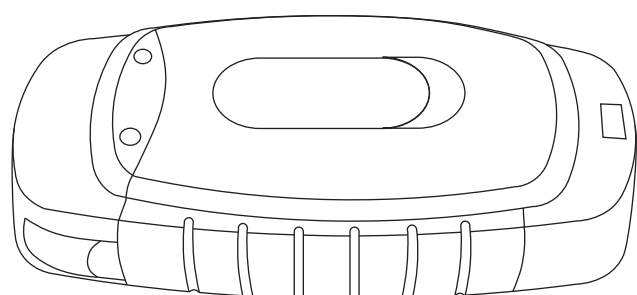

Clave? *****

Correcto? Sí.

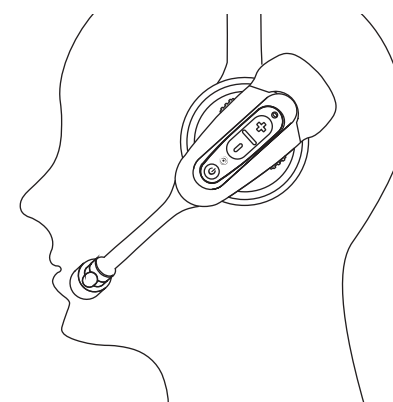

FIN DE TURNO – AURICULAR INALÁMBRICO

1. Apague el dispositivo

Presione y sostenga Reproducir/Pausa hasta que el LED se coloque en rojo

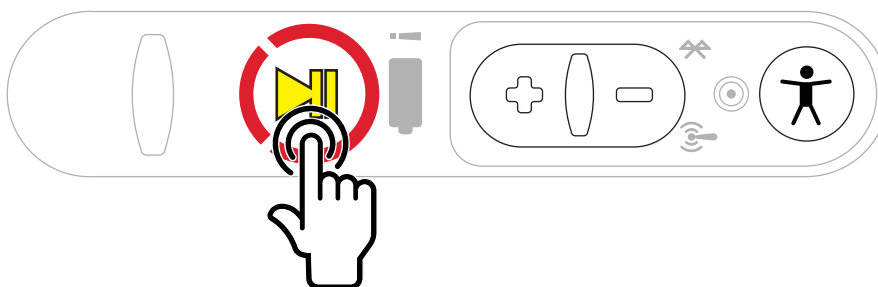

2. Deslice el dispositivo hacia afuera

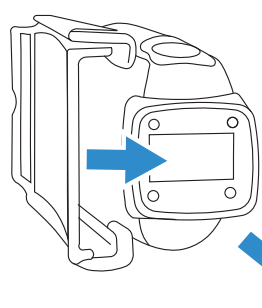

A730

Coloque el dispositivo alejado de usted, deslizándolo a lo largo del clip

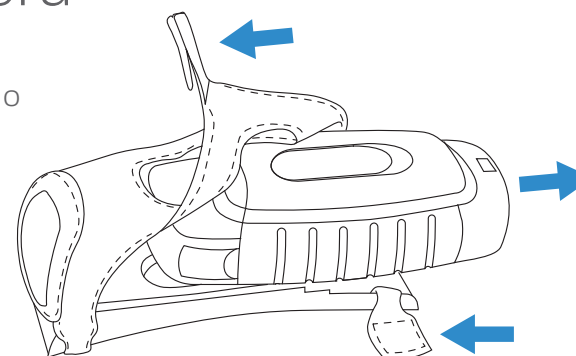

A710 or A720

Abra el Velcro® y deslice el dispositivo hacia fuera

3. Insértelo dentro de la ranura

Inserte el dispositivo con los botones de control hacia afuera y el botón de Operador quede en la parte superior

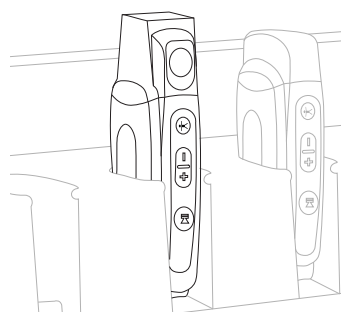

4. Apague el auricular

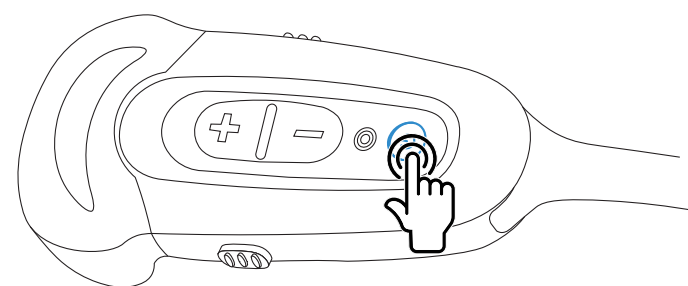

5. Remueva la batería

Apriete los botones de liberación de la batería

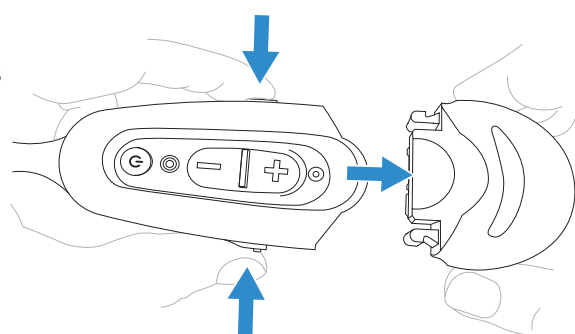

6. Colóquela en el cargador

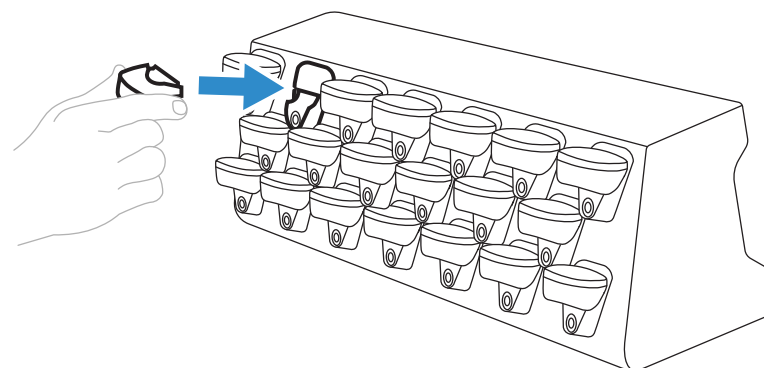

7. Remueva el cinturón

Libere la hebilla

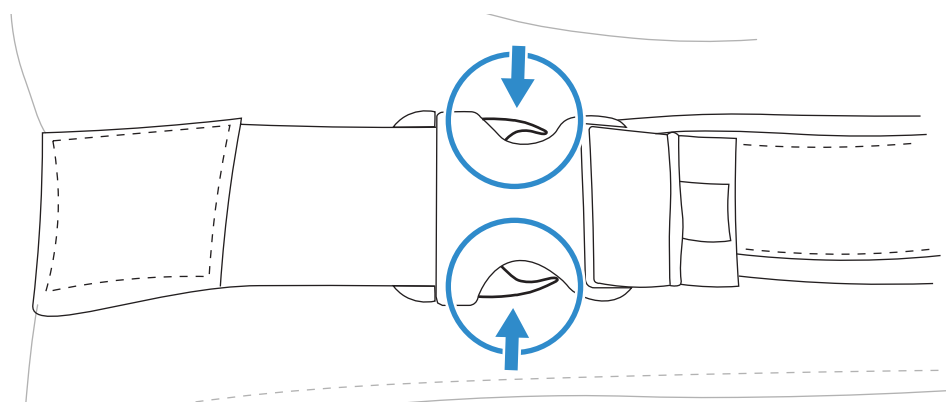

CAMBIO DE LA BATERIA

1. Deslice el botón de liberación de la batería lejos de la batería

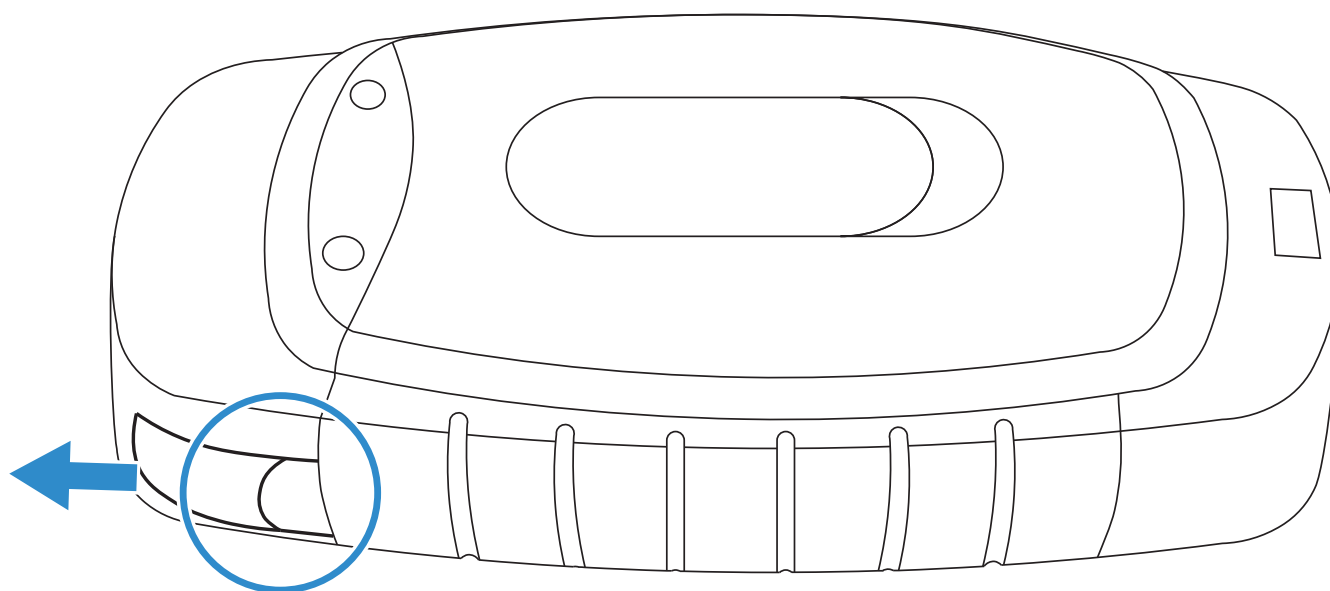

2. Saque la batería

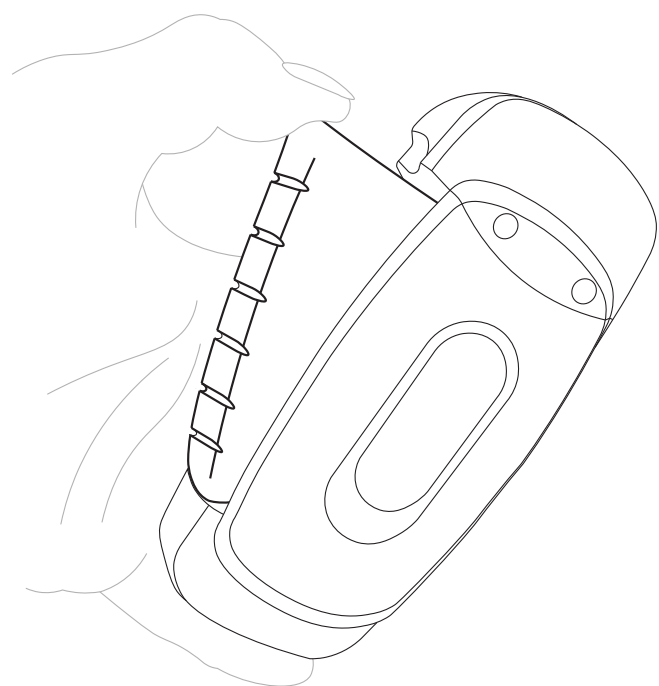

3. Colóquela en una ranura vacía

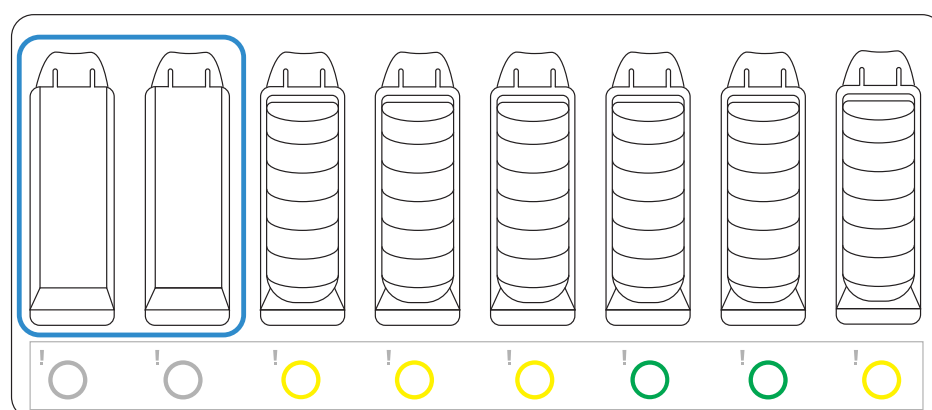

4. Tome una batería cargada

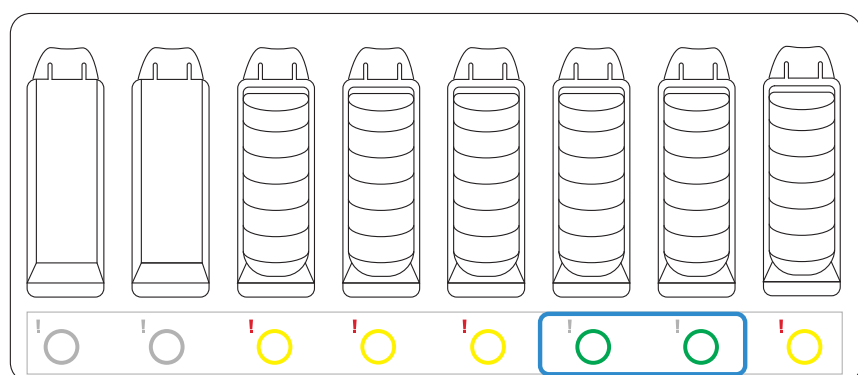
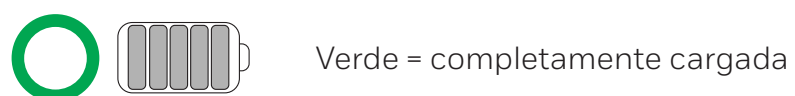

5. Inserte los pasadores de extremo primero

Empuje hasta que haga clic

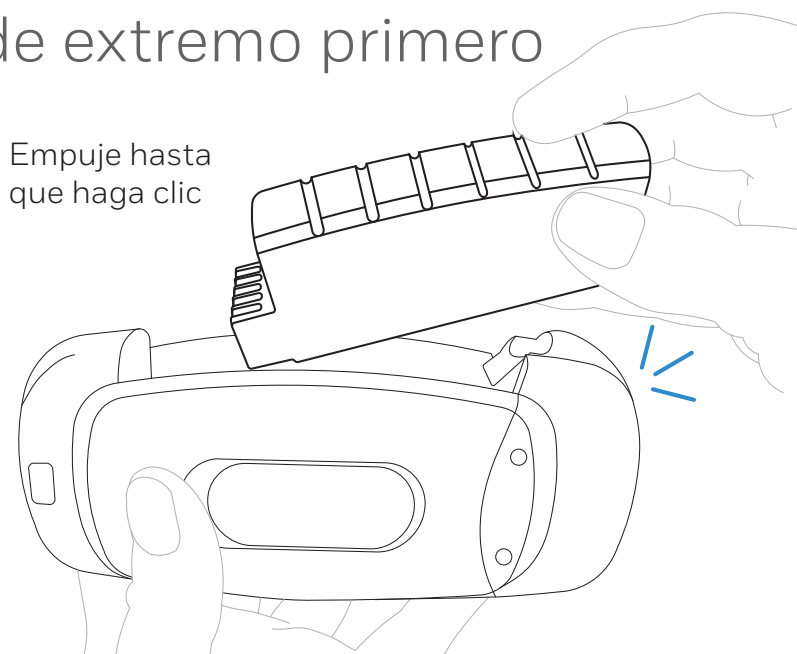

INDICADORES DE ESTADO DEL DISPOSITIVO

1. Indicador de estado del dispositivo – fuera del cargador

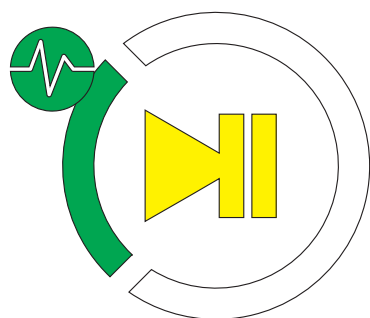

pequeño segmento verde y palpitante:
dormir

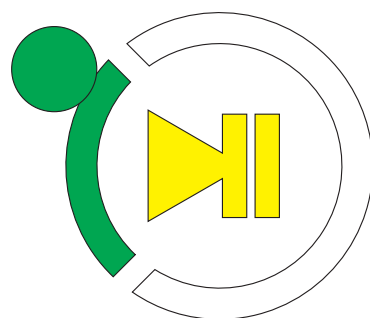

pequeño segmento verde y sólida:
encendido

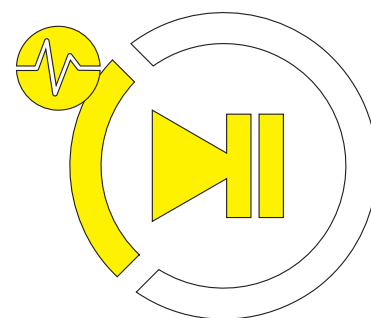

pequeño segmento amarillo y pulsante:
no hay tarea cargada

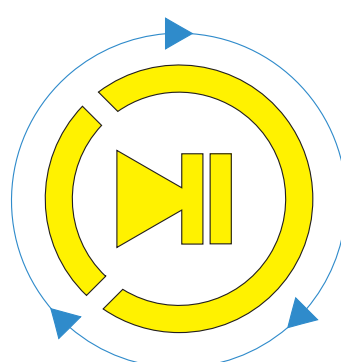

Todo el anillo en amarillo y rotativo:
cargando o iniciando

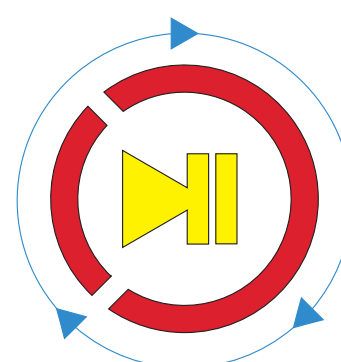

Todo el anillo en rojo y girando:
cargando software o apagando

2. Indicador de estado del dispositivo - en cargador

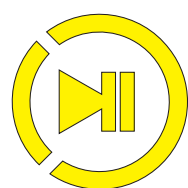
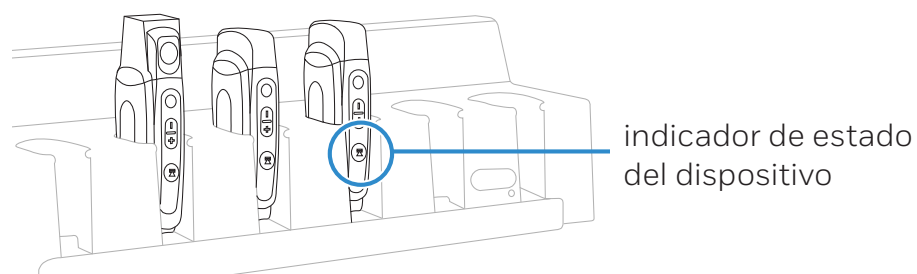

Carga

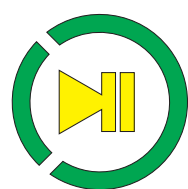

Carga completa

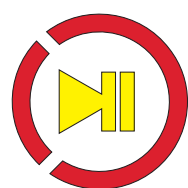

Falla en la carga

3. TouchConfig™

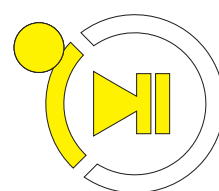
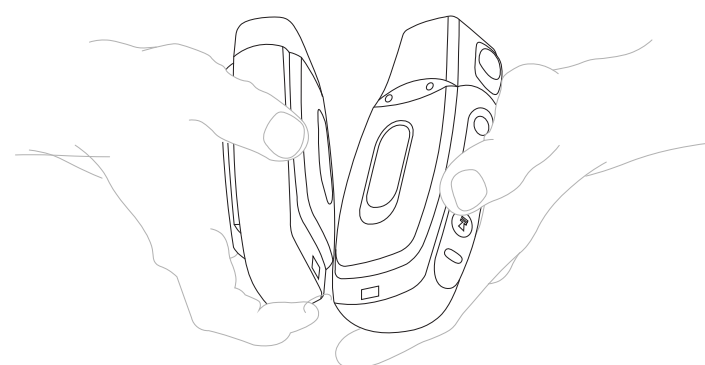

Pequeño segmento amarillo y sólido:
modo emisor

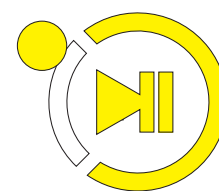

Largo segmento amarillo y sólido:
modo receptor

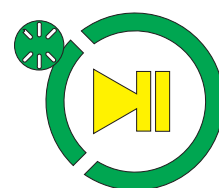

Anillo entero, parpadeo rápido:
TouchConfig exitoso

AJUSTE DE FUNCIONES

Consejo. Presione el botón Reproducir/Pausa en cualquier momento para cancelar la acción.

1. Ingrese al menú

Presiones el botón del Operador



2. Presione el botón + o - hasta el ítem deseado del menú

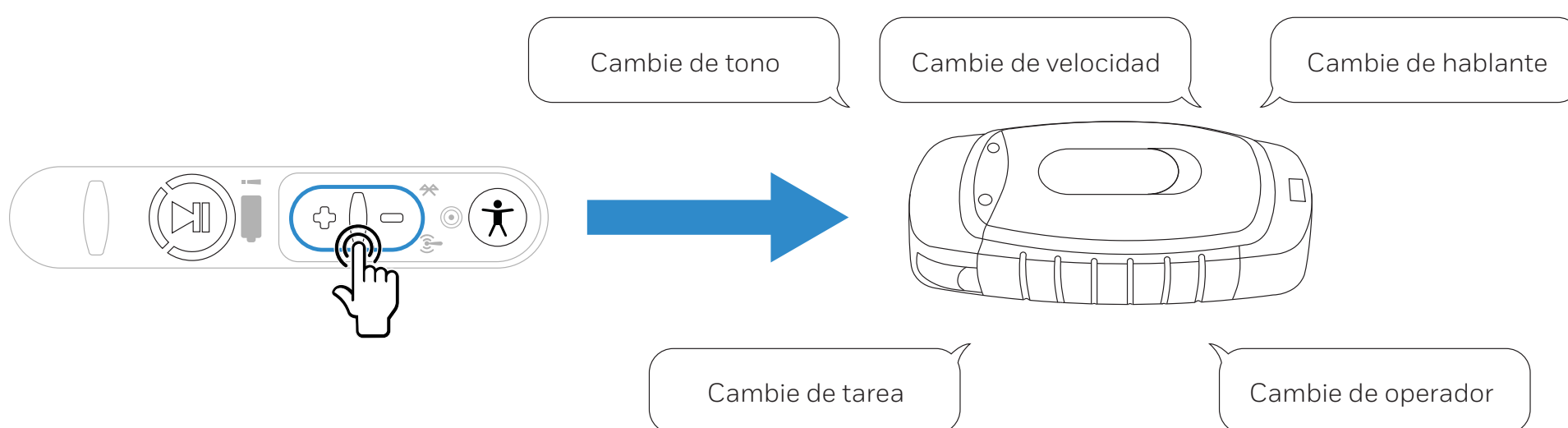

3. Presione el botón del Operador para seleccionar el ítem del menú

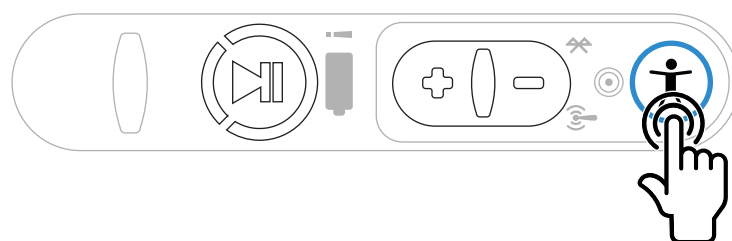

4. Presione el botón + o - hasta que la función sea ajustada

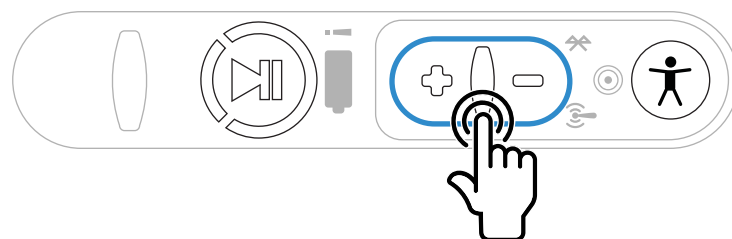

5. Presione el botón del Operador para confirmar

