

INICIO DE TURNO – PREPARE EL CINTURÓN

1. Abra el cinturón

Libere el Velcro®
... y deslice el cinturón
de la hebilla

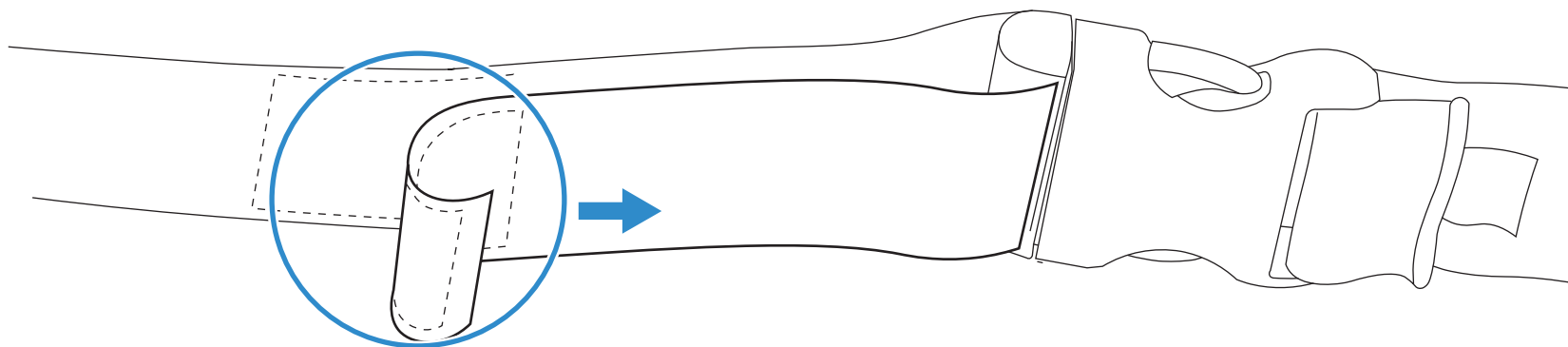

2. Deslice el clip del dispositivo en el cinturón

Funda del Talkman A730
O funda del Talkman A710/A720

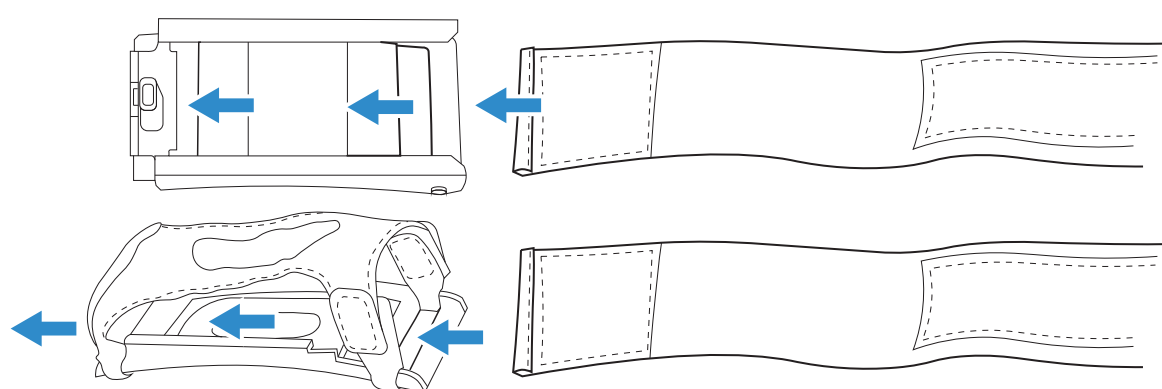

3. Cierre el cinturón

Regrese el cinturón a la hebilla
... y cierre el Velcro

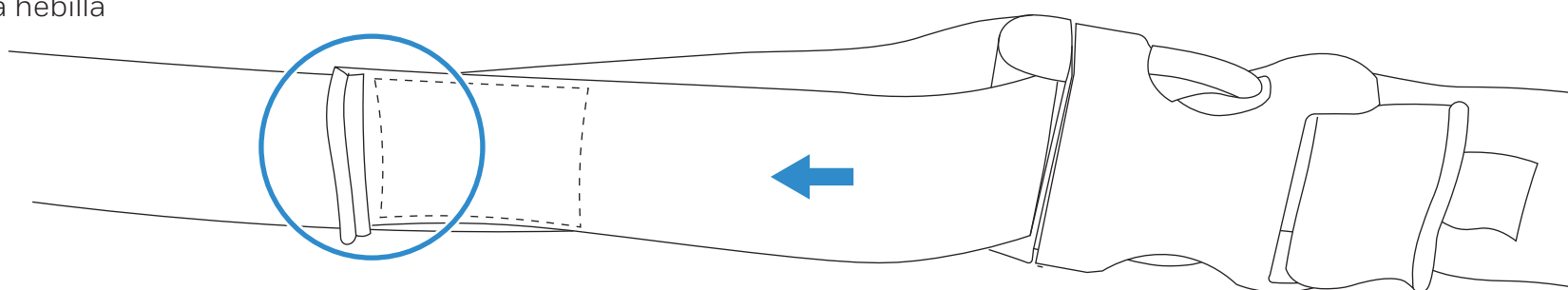

4. Colóquese el cinturón

Libere la hebilla, envuelva la correa alrededor
de la cintura y haga clic
en la hebilla para terminar juntos

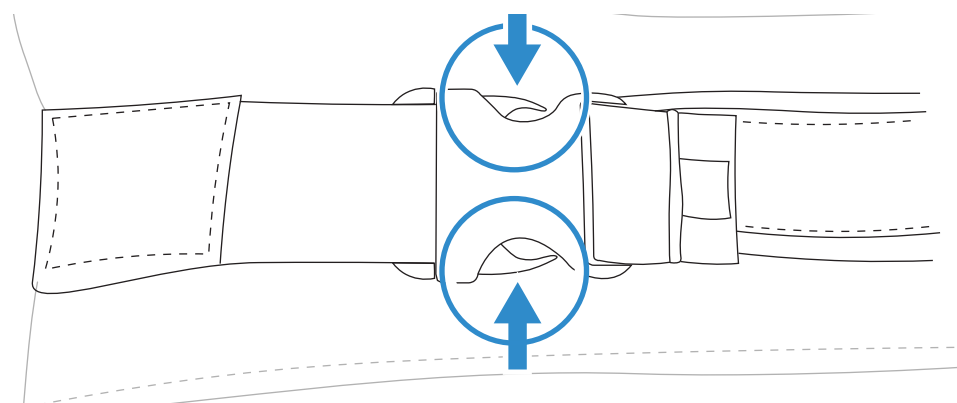

5. Deslice el dispositivo en el clip

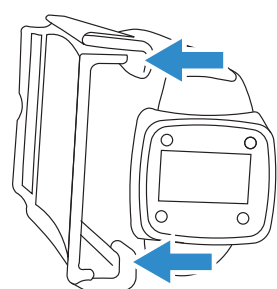

Talkman A730

Alinee los corredores de ranura
del dispositivo con la funda
y deslice hasta hacer clic

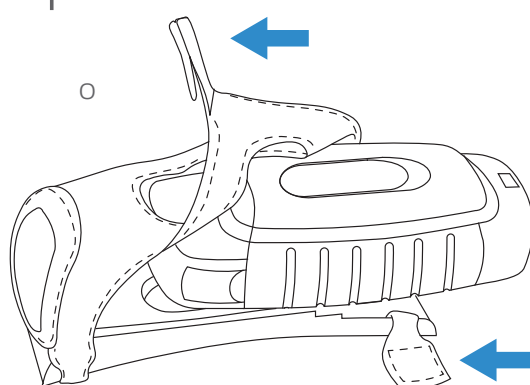

Talkman A710 or A720

Ajuste el Velcro, deslice el dispositivo
y sujete con el Velcro

INICIO DE TURNO – AURICULAR ALÁMBRICO

6. Seleccione el dispositivo

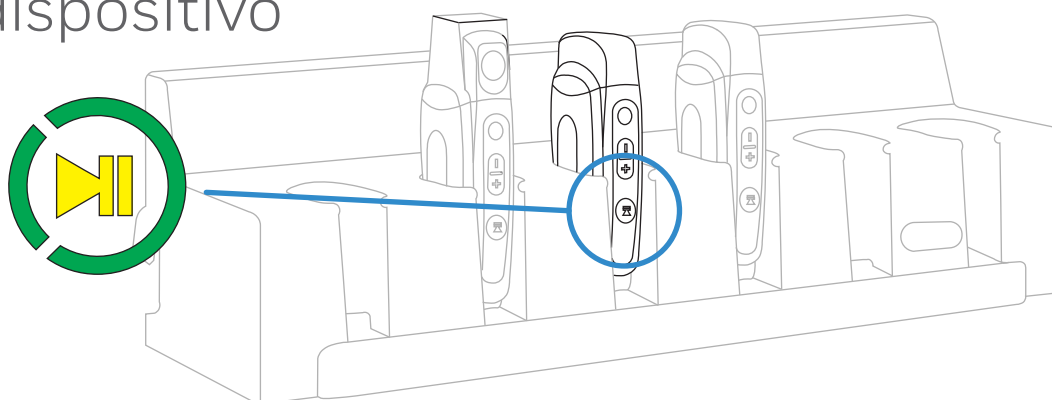

7. Colóquese el auricular y posicione el micrófono

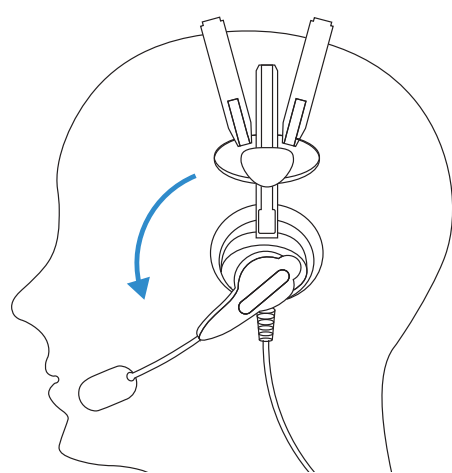

1" (2cm) from
corner of mouth

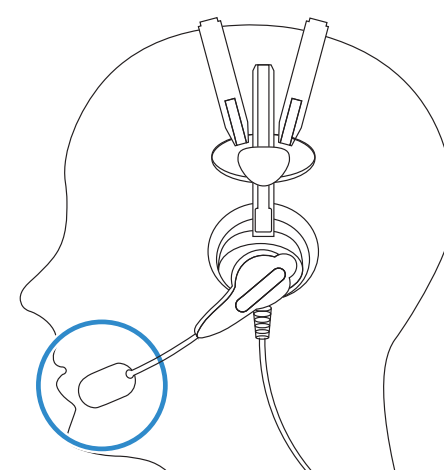

8. Fije los sujetadores del cable

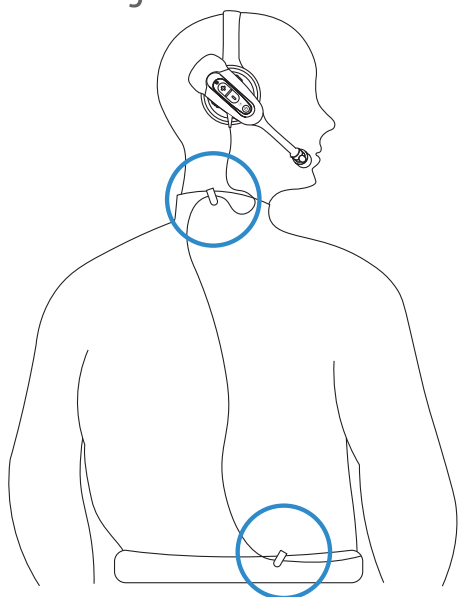

9. Una los puertos del mismo color

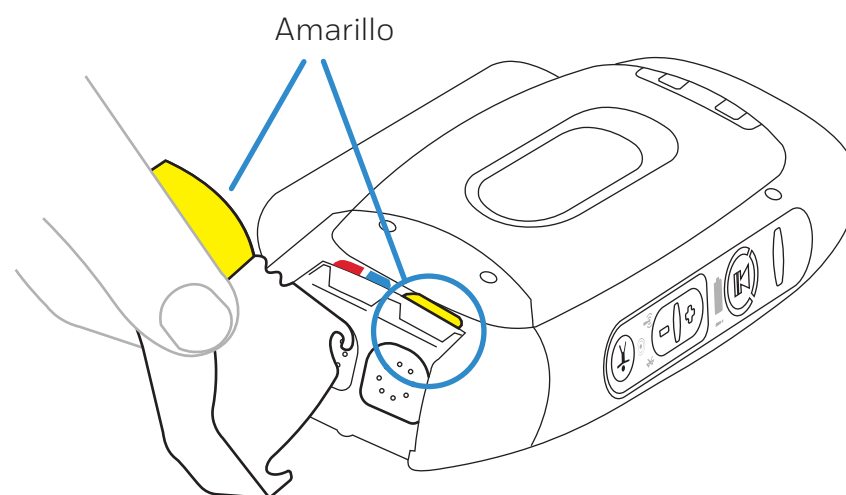

10. Incline el conector hacia el dispositivo hasta que se fijen

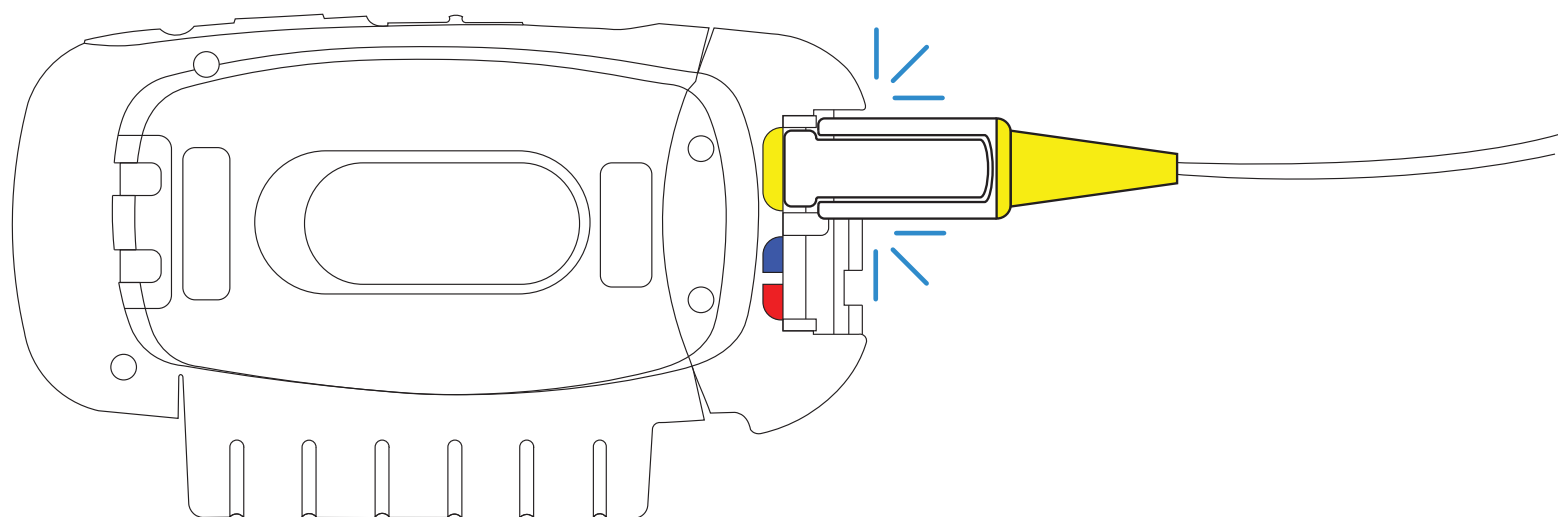

INICIO DE TURNO – INICIE SESIÓN

11. Despierte el dispositivo

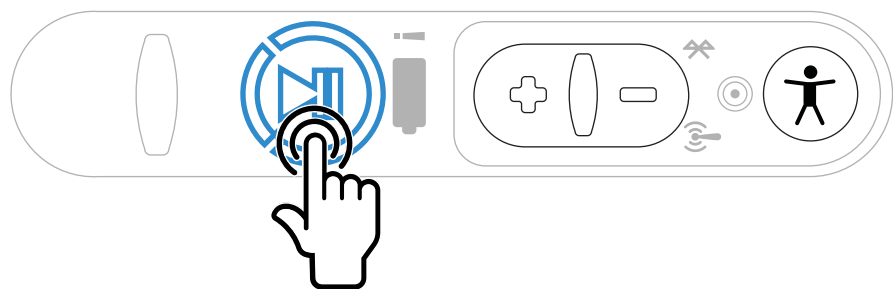

12. Presione Operador

Confirme el nombre del operador

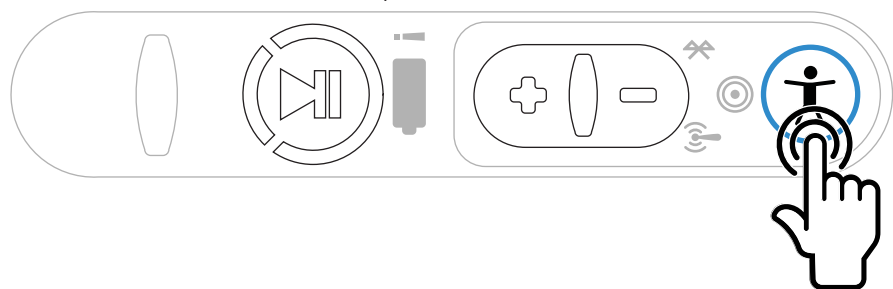

13. Presione Reproducir/Pausa

Despierte el dispositivo

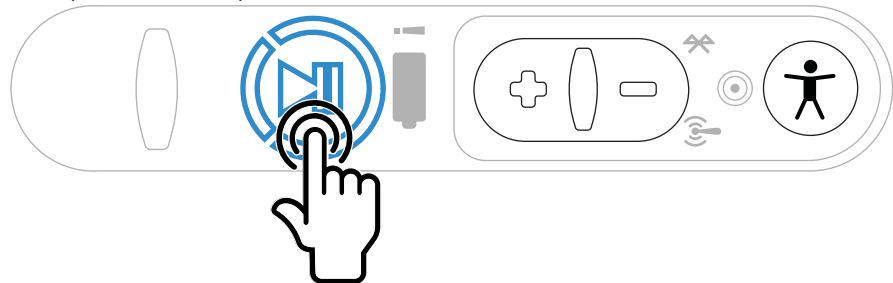

14. Haga una muestra de ruido

0, 1, 2 Listo

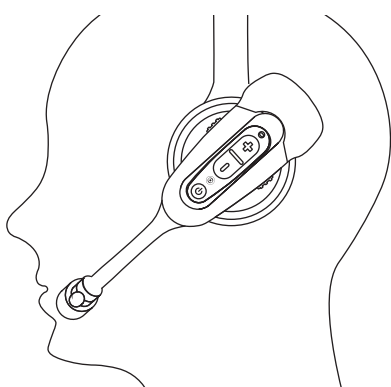

Si es necesario Cambie el Operador

Presione el botón del Operador

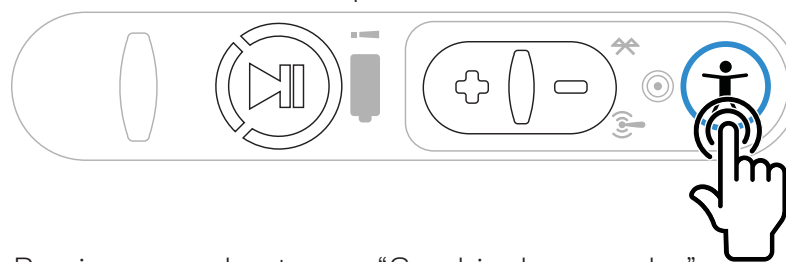

Presione + o - hasta que "Cambie de operador"

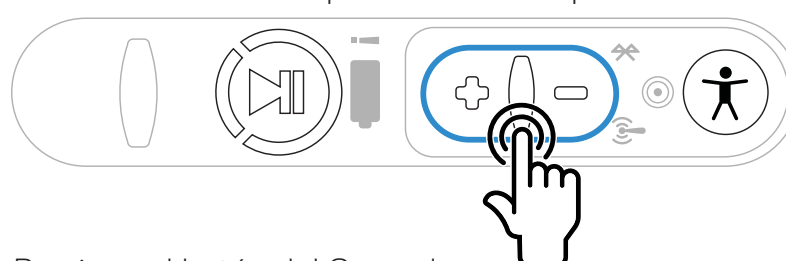

Presione el botón del Operador

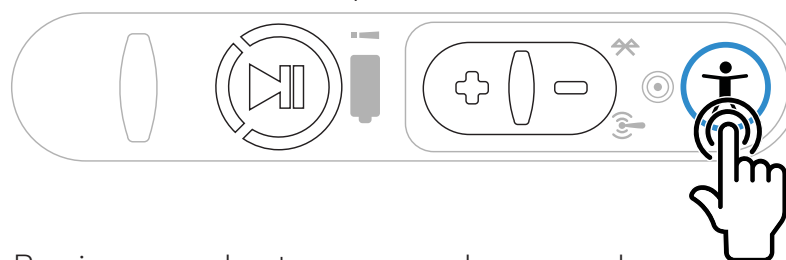

Presione + o - hasta que escuche su nombre



Presione el botón del Operador

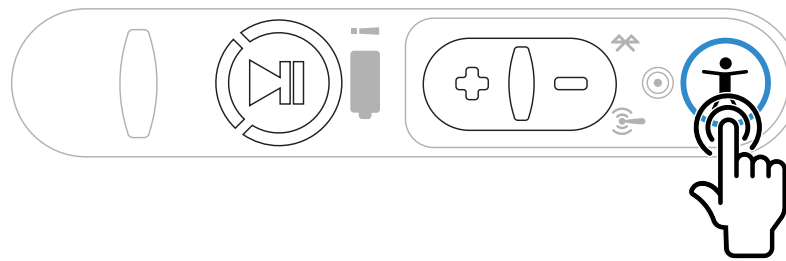

16. Diga y confirme su clave

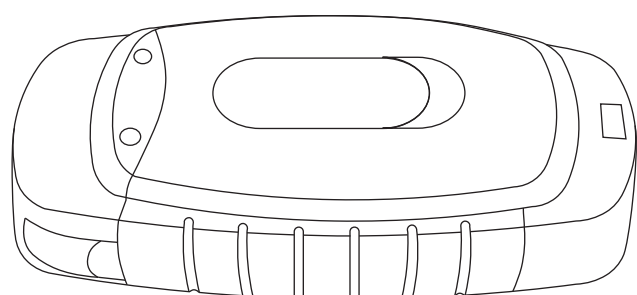

Clave?

Correcto?

Sí.

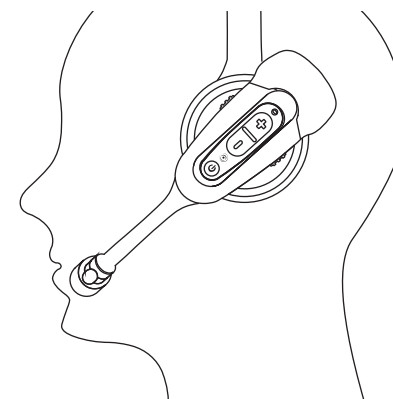

FIN DE TURNO – AURICULAR ALÁMBRICO

1. Apague el dispositivo

Presione y sostenga Reproducir/Pausa hasta que el LED se coloque en rojo

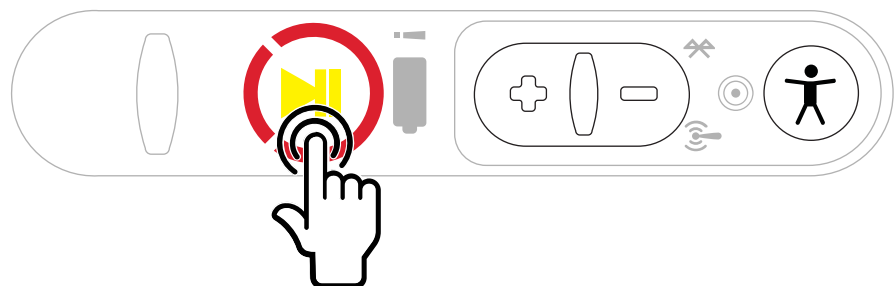

2. Remueva el conector

Sujete el conector, incline el botón del conector lejos del dispositivo y levante

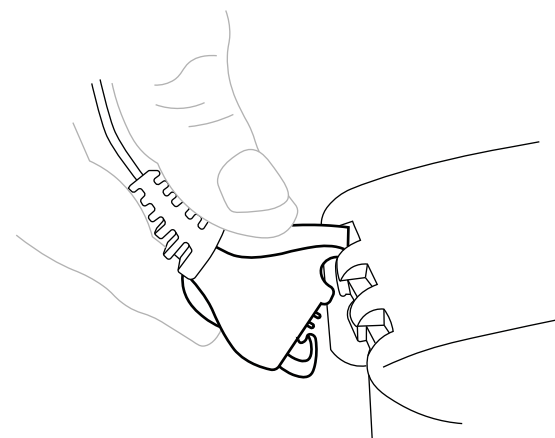

3. Deslice el dispositivo hacia afuera

4. Insértelo dentro de la ranura

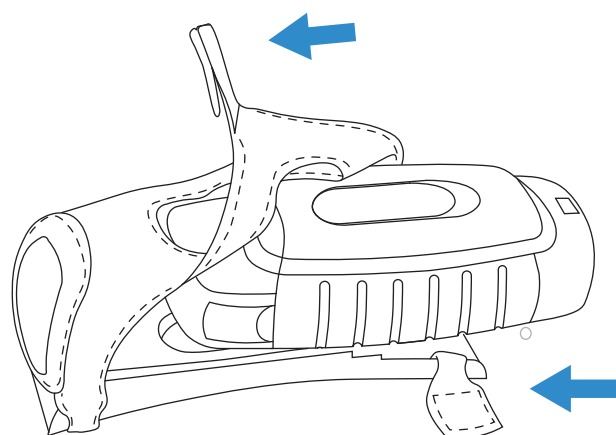

Abra el Velcro® y deslice el dispositivo hacia fuera

Inserte el dispositivo con el logo de Vocollect hacia usted y el botón de Reproducir/Pausa quede en la parte superior

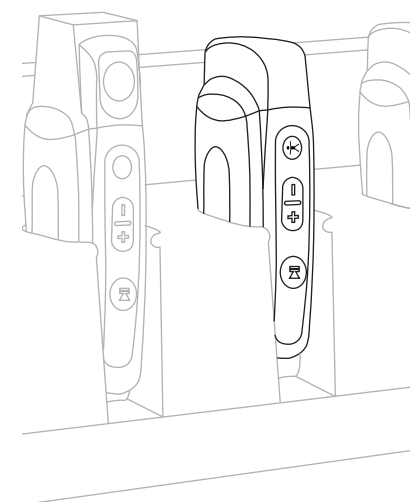

5. Separe los clips del cable

6. Remueva el auricular

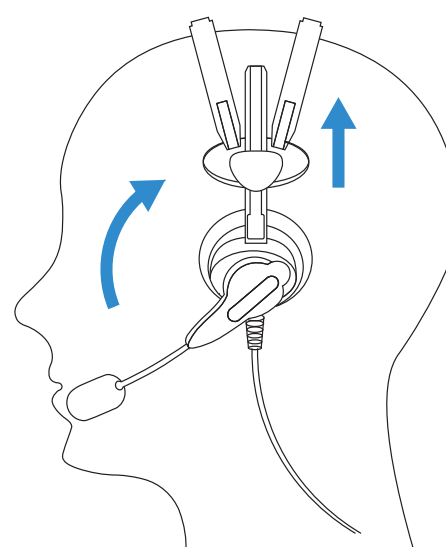
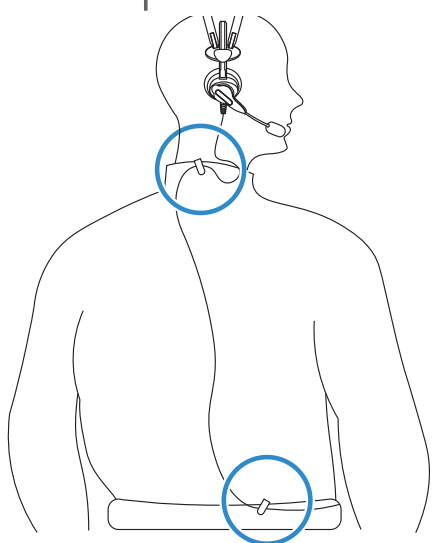

7. Remueva el cinturón

Libere la hebilla

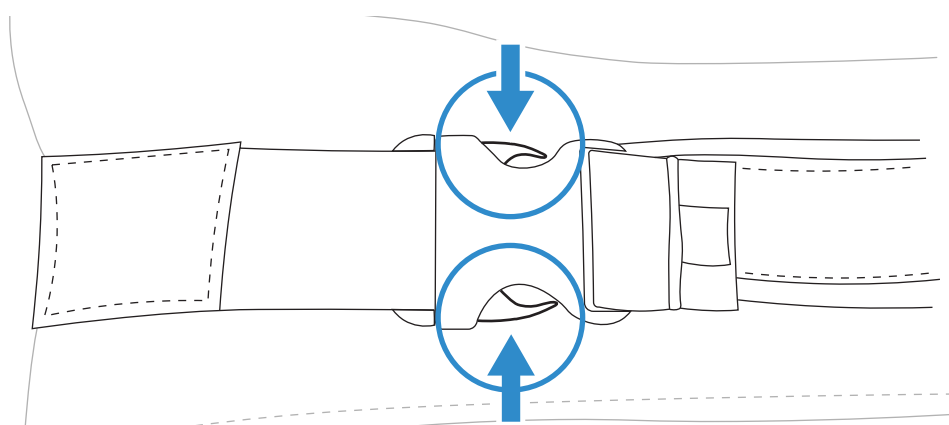

CAMBIO DE LA BATERIA

1. Deslice el botón de liberación de la batería lejos de la batería

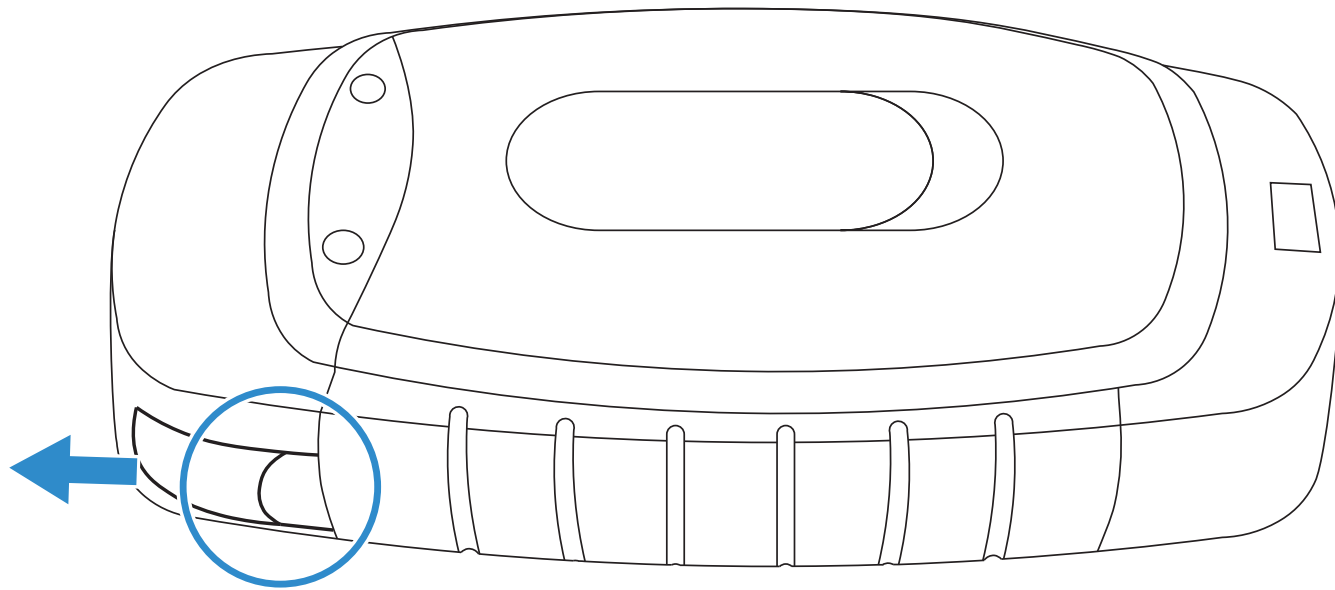

2. Saque la batería

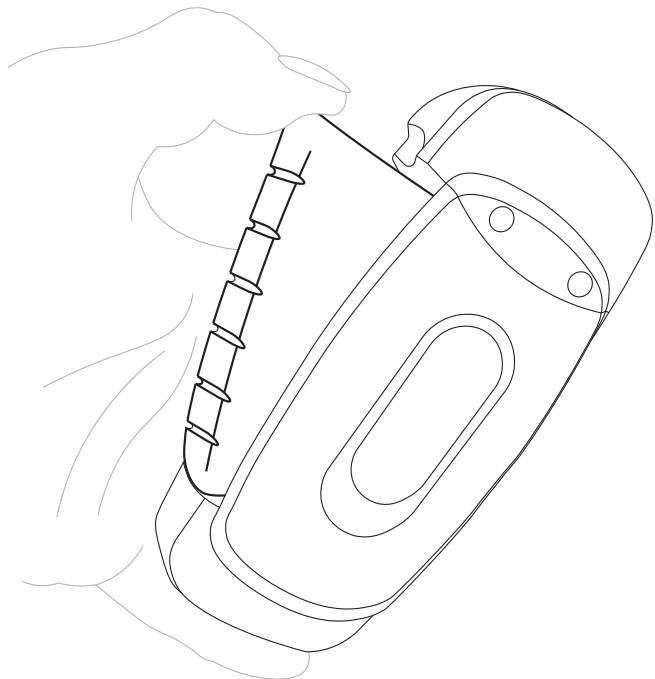

3. Colóquela en una ranura vacía

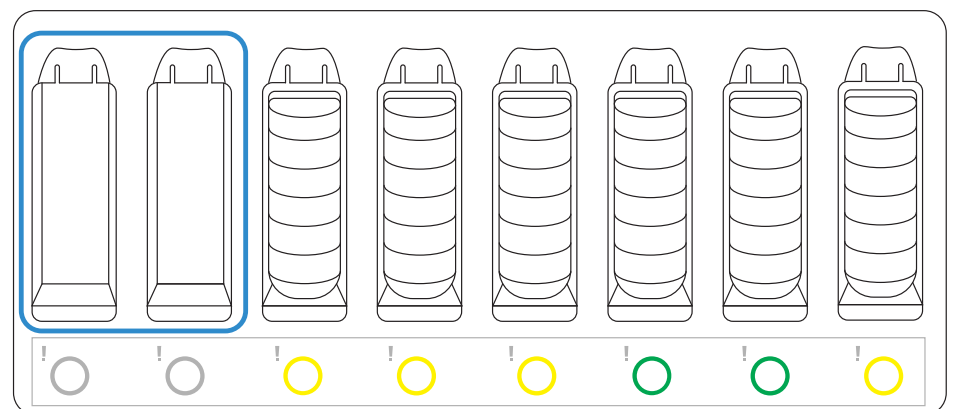

4. Tome una batería cargada

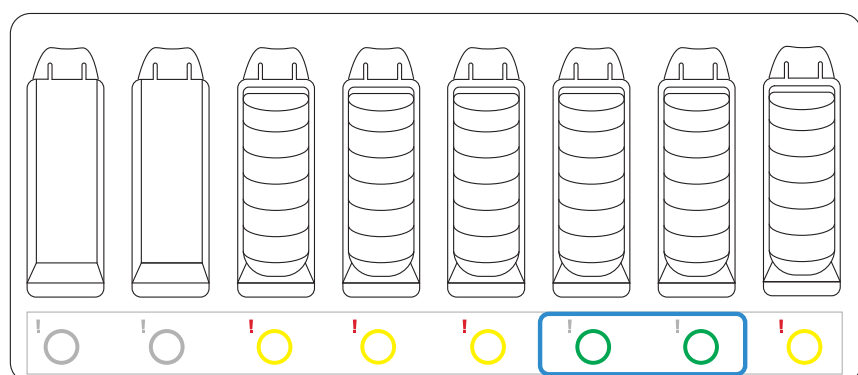
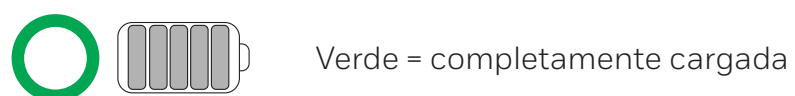

5. Inserte los pasadores de extremo primero

Empuje hasta que haga clic

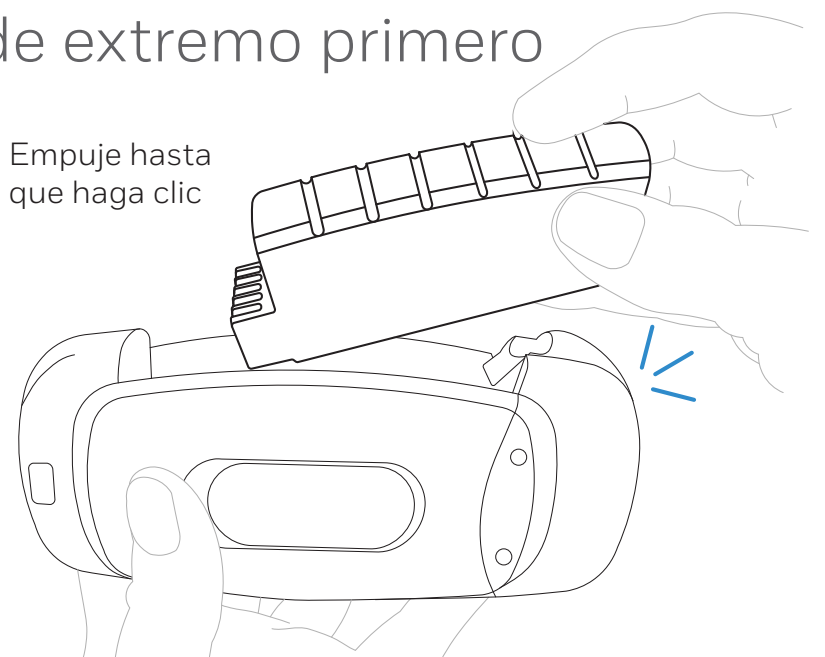

INDICADORES DE ESTADO DEL DISPOSITIVO

1. Indicador de estado del dispositivo – fuera del cargador

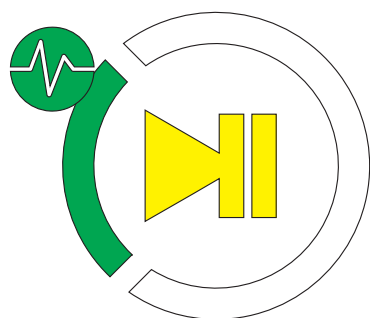

pequeño segmento verde y palpitante:
dormir

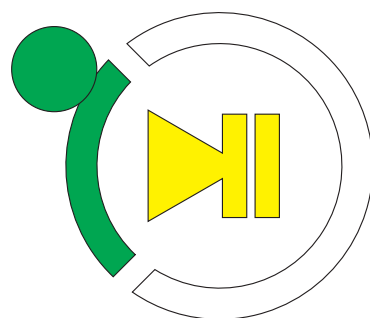

pequeño segmento verde y sólida:
encendido

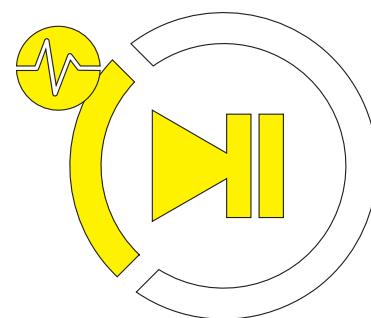

pequeño segmento amarillo y pulsante:
no hay tarea cargada

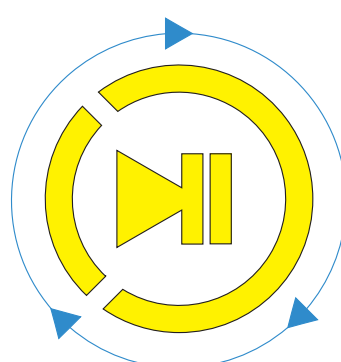

Todo el anillo en amarillo y rotativo:
cargando o iniciando

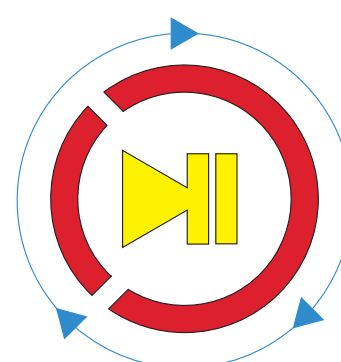

Todo el anillo en rojo y girando:
cargando software o apagando

2. Indicador de estado del dispositivo - en cargador

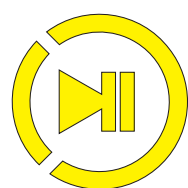
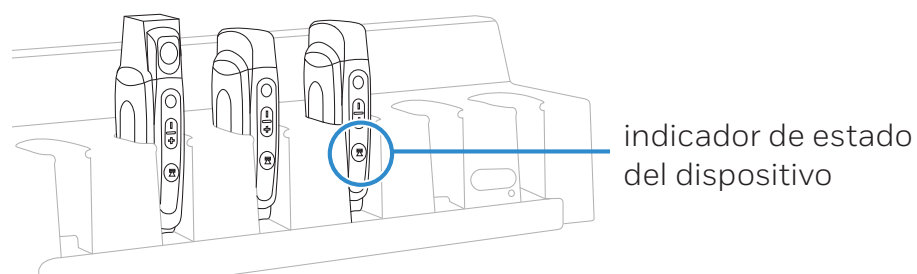

Carga

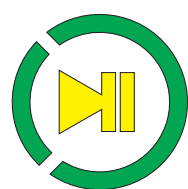

Carga completa

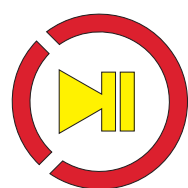

Falla en la carga

3. TouchConfig™

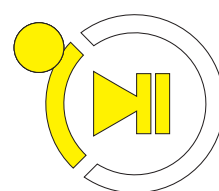
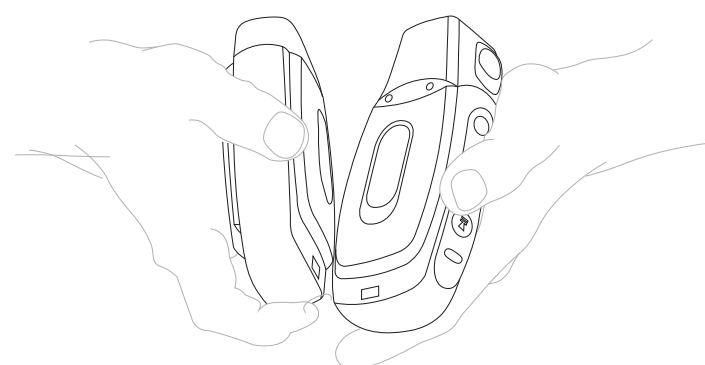

Pequeño segmento amarillo y sólido:
modo emisor

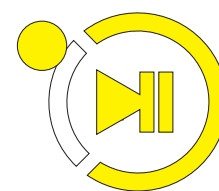

Largo segmento amarillo y sólido:
modo receptor

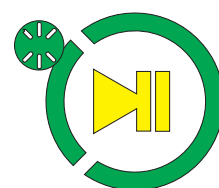

Anillo entero, parpadeo rápido:
TouchConfig exitoso

AJUSTE DE FUNCIONES

Consejo. Presione el botón Reproducir/Pausa en cualquier momento para cancelar la acción.

1. Ingrese al menú

Presiones el botón del Operador



2. Presione el botón + o - hasta el ítem deseado del menú

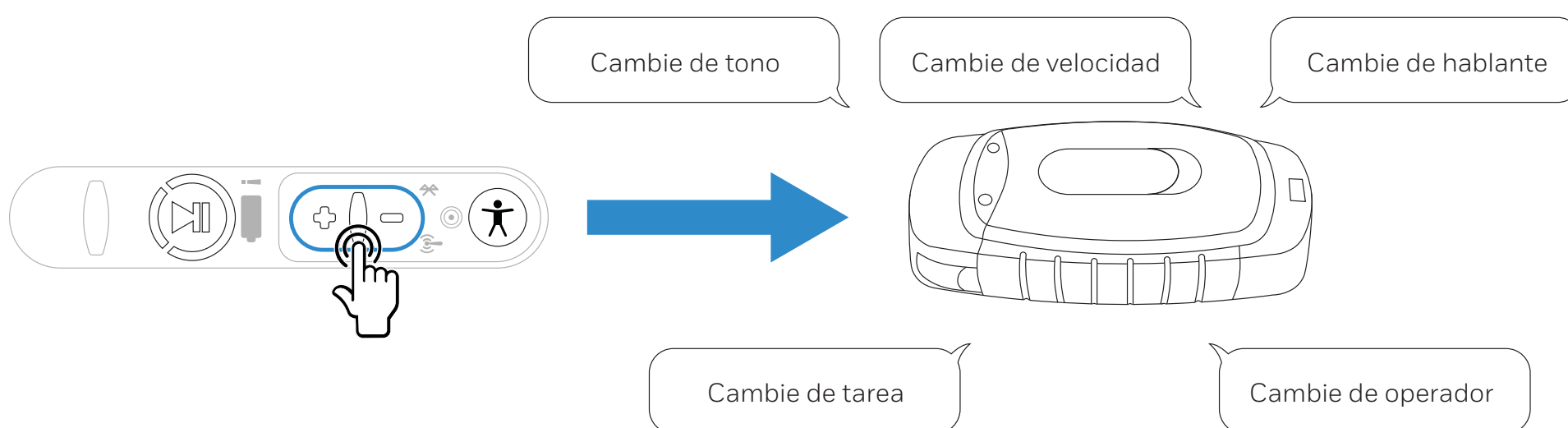

3. Presione el botón del Operador para seleccionar el ítem del menú

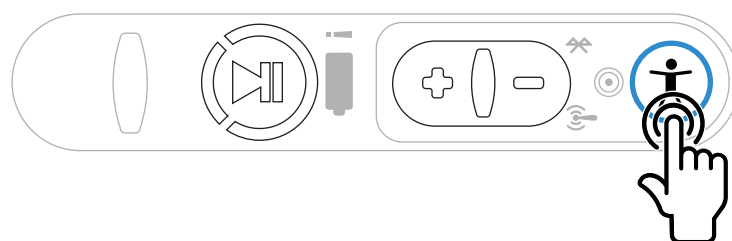

4. Presione el botón + o - hasta que la función sea ajustada

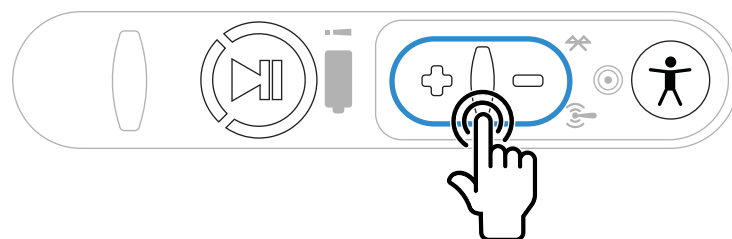

5. Presione el botón del Operador para confirmar

