

# START EN VAGT – KLARGØR BÆLTE

## 1. Åbn bælte

Frigør Velcro®  
... og tag bæltet  
ud af bæltespændet

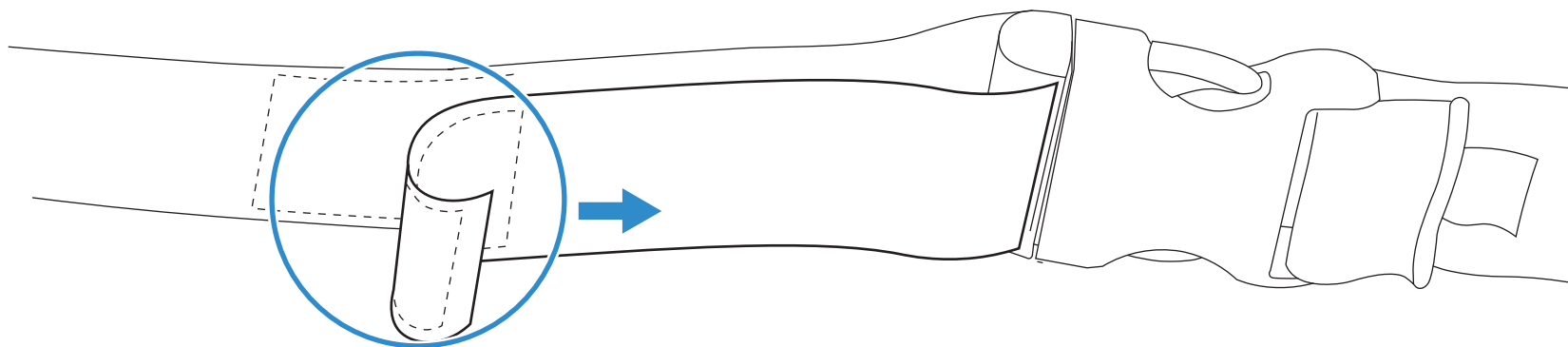

## 2. Før bæltet gennem hylstret

Talkman A730 hylster  
ELLER Talkman A710/A720 hylster

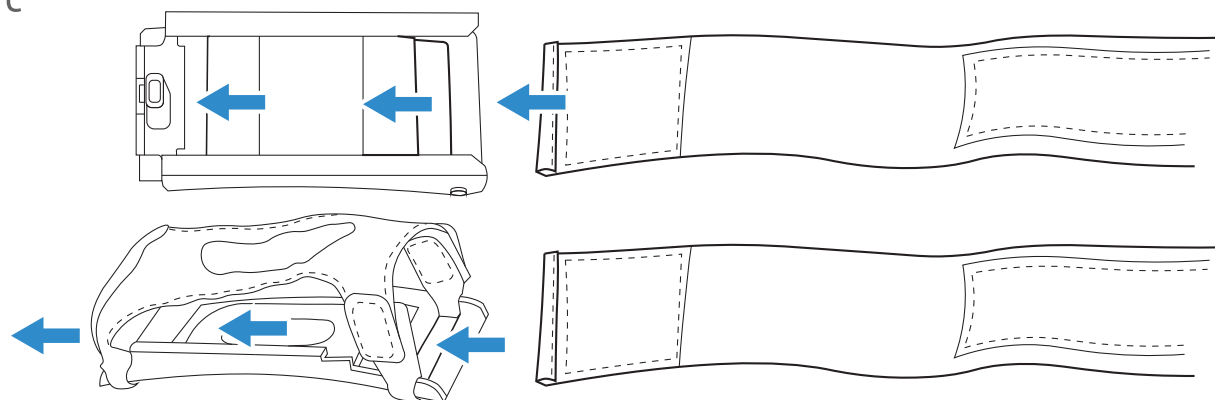

## 3. Luk bælte

Før bæltet tilbage gennem bæltespændet  
...og luk Velcro

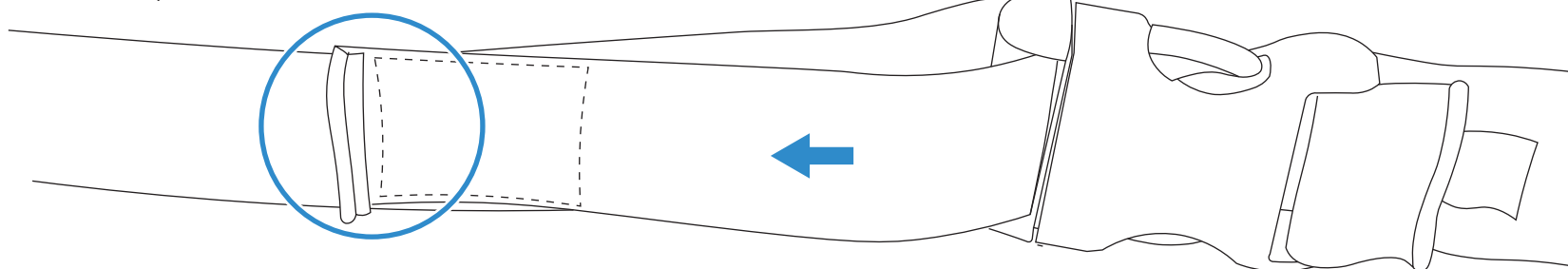

## 4. Tag bæltet på

Frigør bæltespænderne, tag bæltet rundt  
om livet, og klik bæltespænderne sammen

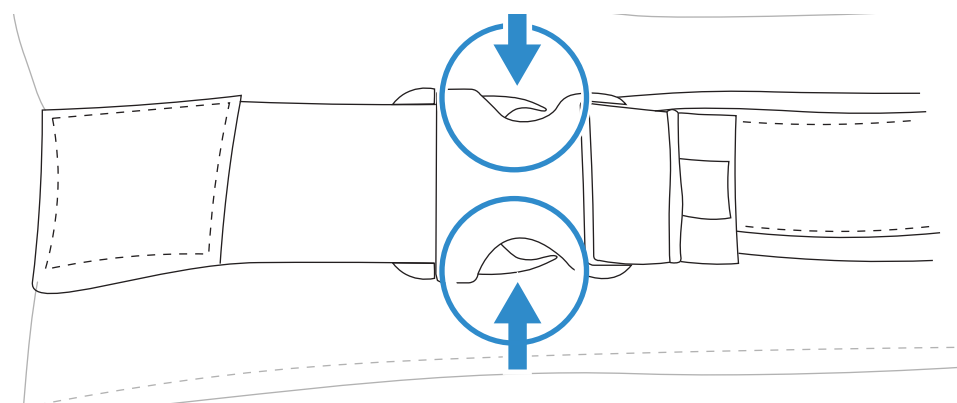

## 5. Skub enhed ind i hylster

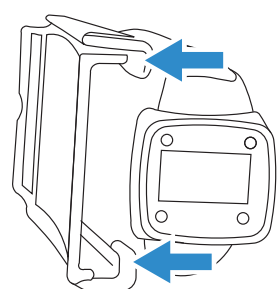

Talkman A730

Sæt enhedens skinner i hylstrets  
riller, og skub, indtil den klikker

ELLER

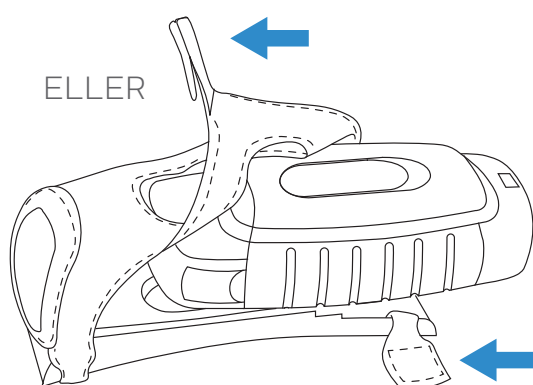

Talkman A710 eller A720

Placer Velcro korrekt, skub en-  
heden ind, og fastgør Velcro

# START EN VAGT – TRÅDLØST HEADSET

## 6. Vælg enhed

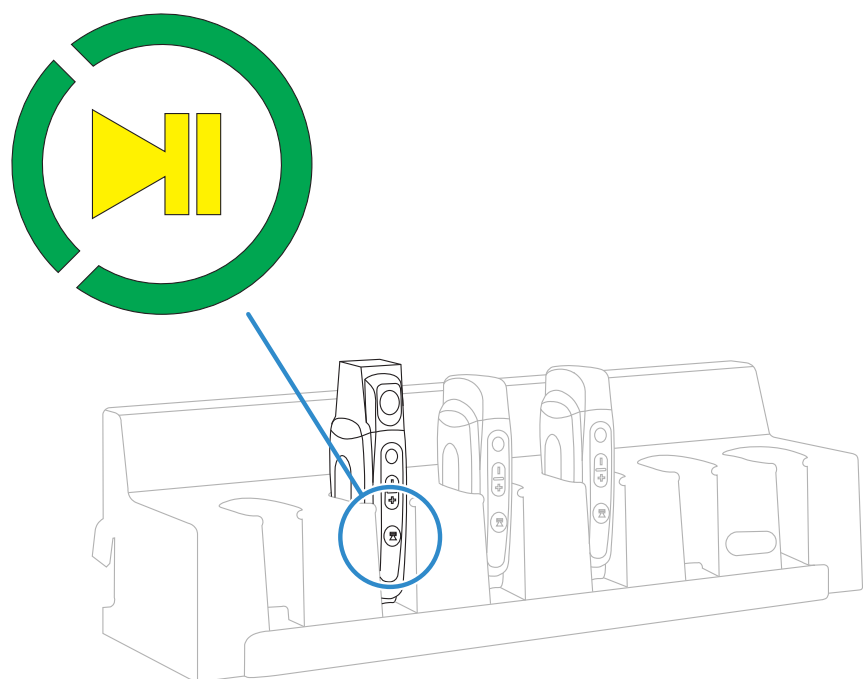

## 7. Tænd for SRX2

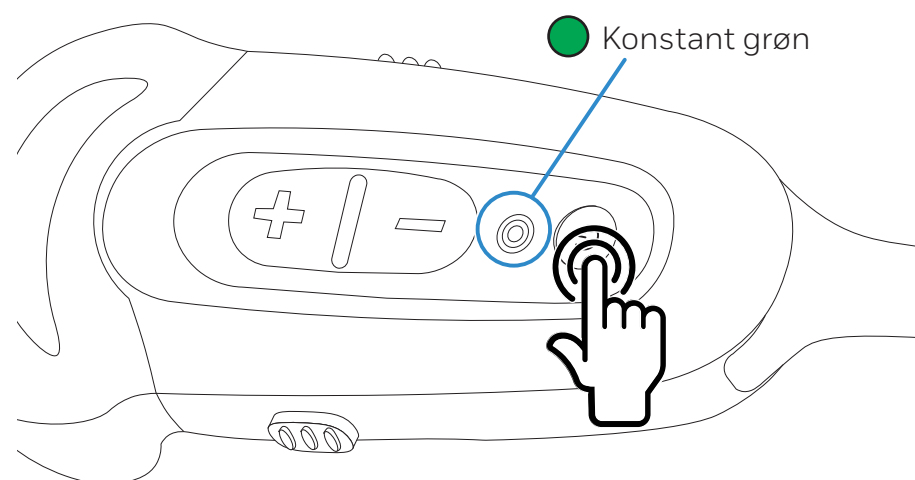

## 8. Lad det elektroniske modul røre enheden ved symbolet

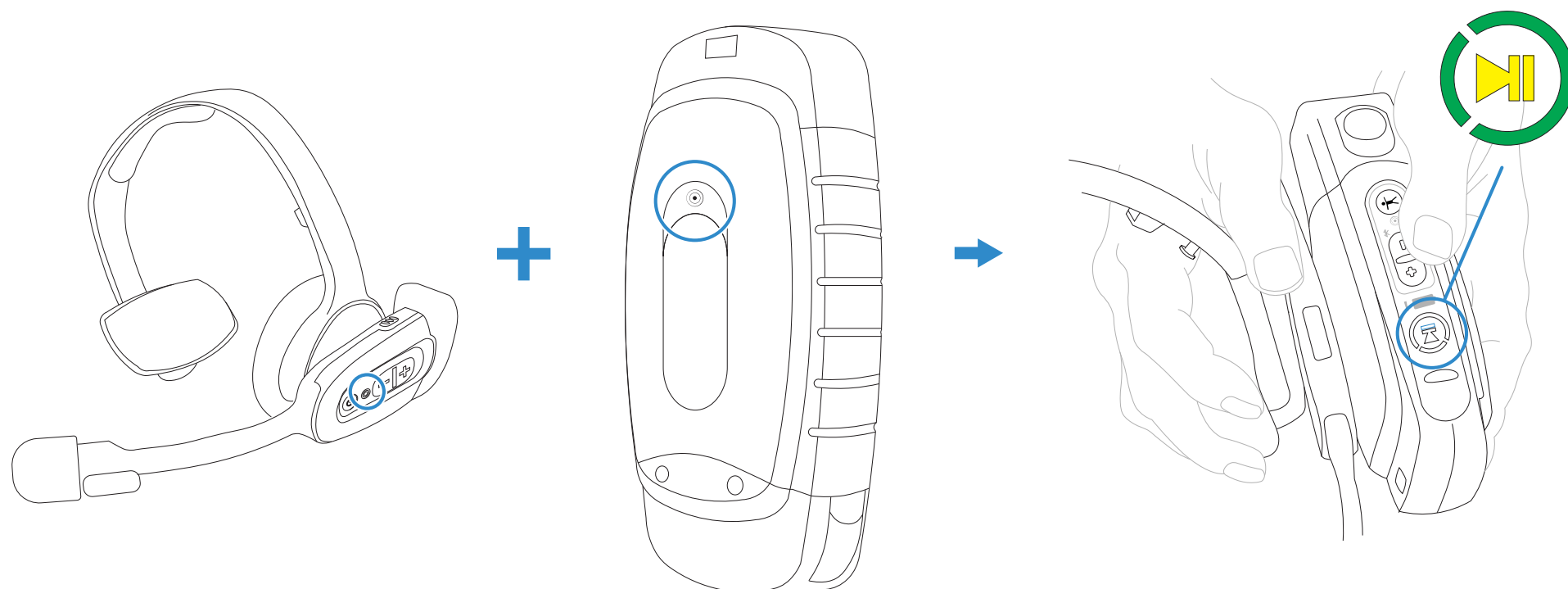

## 9. Tag headset på, og indstil mikrofon



# START EN VAGT – TRÅDLØST HEADSET

## 6. Vælg enhed

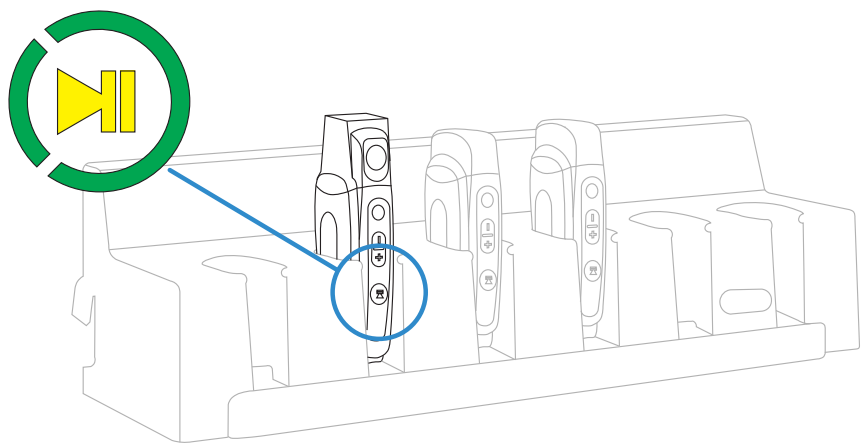

## 7. Tænd for SRX2

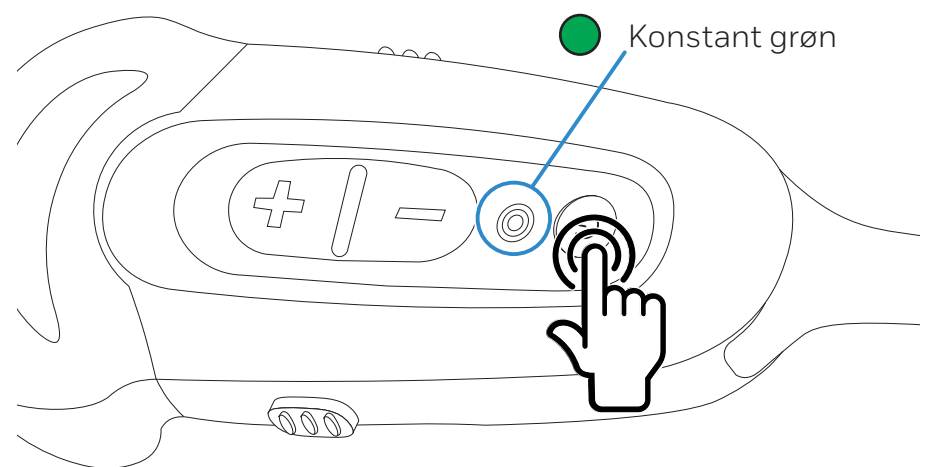

## 8. Lad hovedbøjle røre enheden ved symbolet

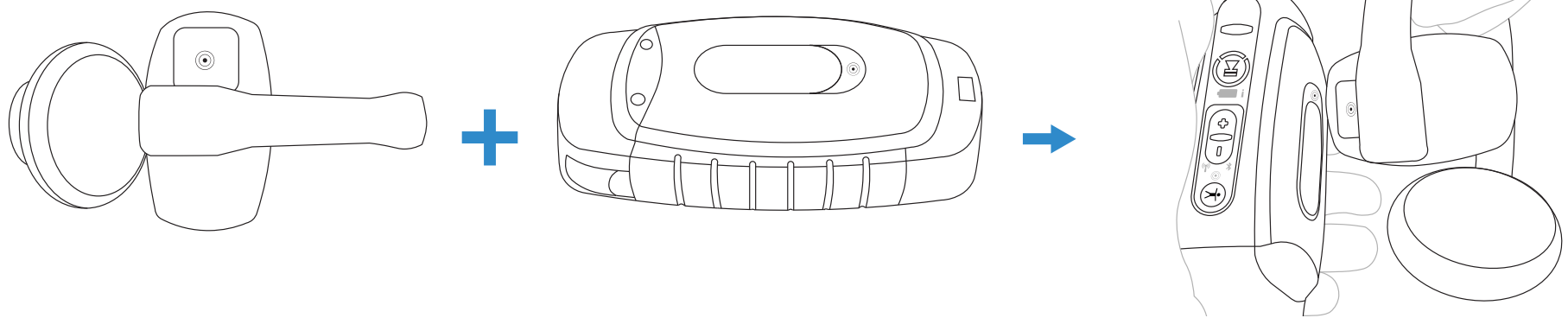

## 9. Lad det elektroniske modul røre enheden ved symbolet

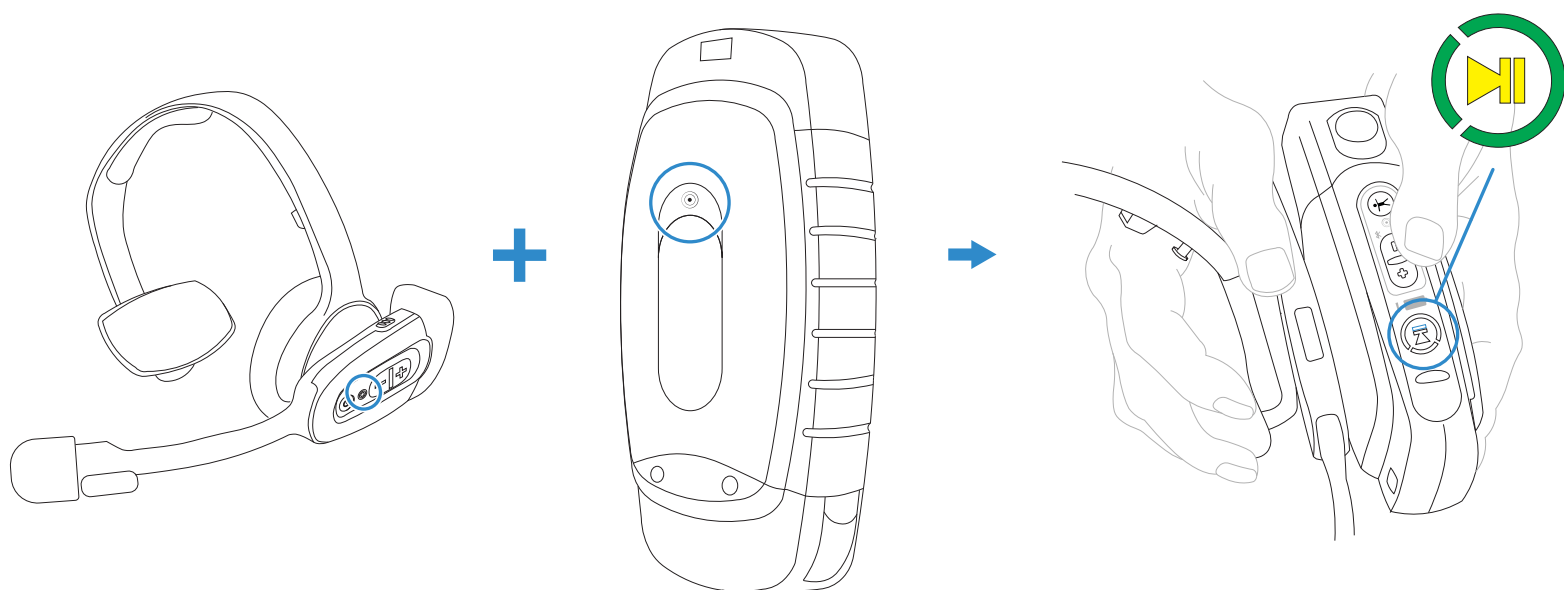

## 10. Tag headset på, og indstil mikrofon

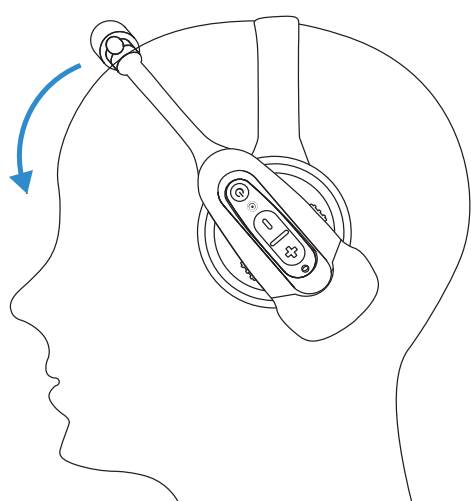

2 cm (1") fra  
hjørnet af mund

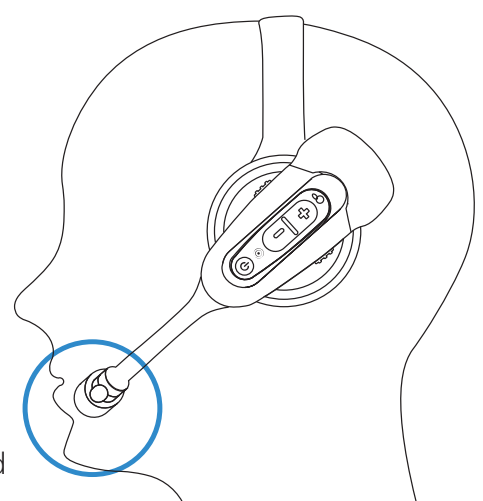

# START EN VAGT – LOG PÅ

## 11. Tænd for enheden

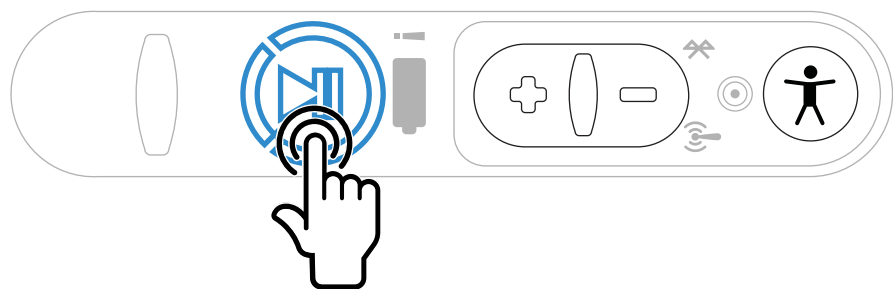

## 12. Tryk på Operatør

Bekræft operatørnavn

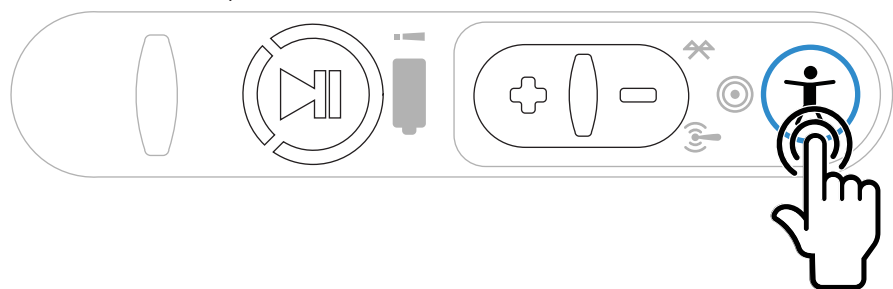

## 13. Tryk på Play/Pause

Tænd for enheden

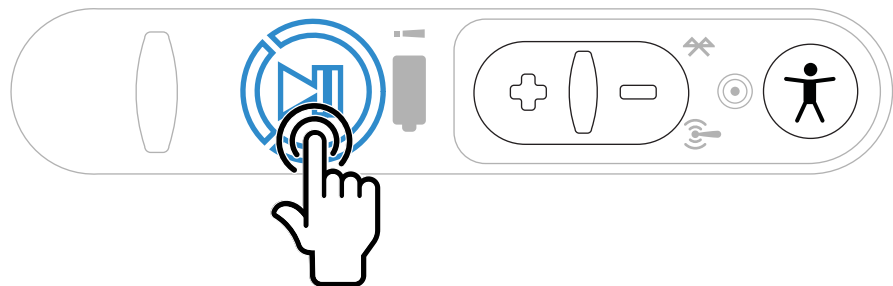

## 14. Foretag en lydtest

0, 1, 2 Klar

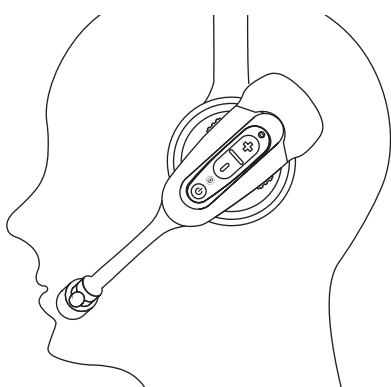

## Skift operatør ved behov

Tryk på Operatørknap

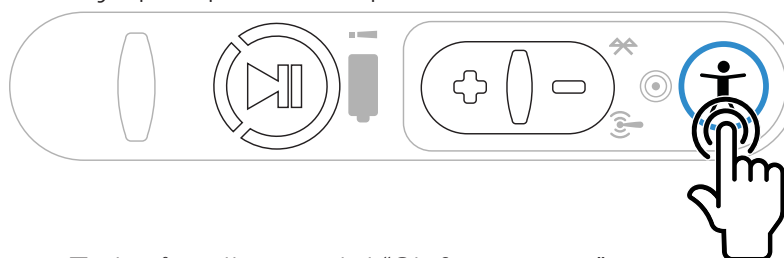

Tryk på + eller – indtil "Skift operatør"

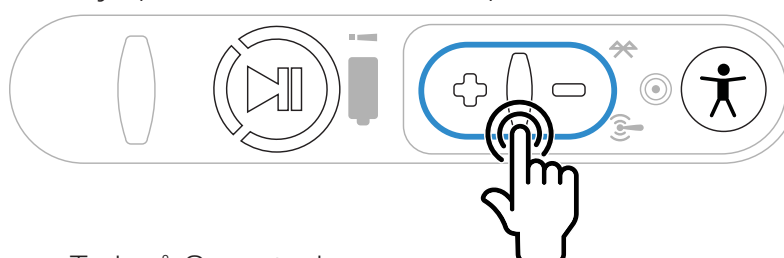

Tryk på Operatørknap

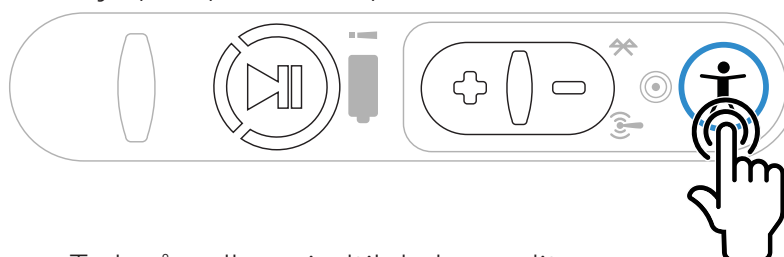

Tryk på + eller –, indtil du hører dit navn



Tryk på Operatørknap

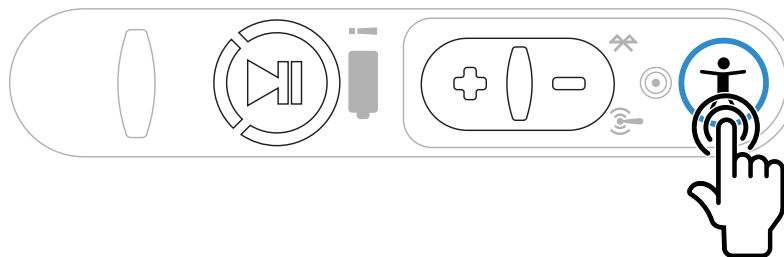

## 15. Bekræft parathed

Parat

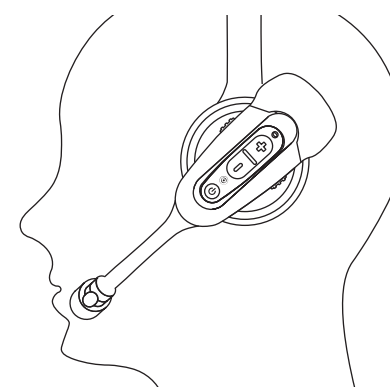

## 16. Sig og bekræft adgangskode

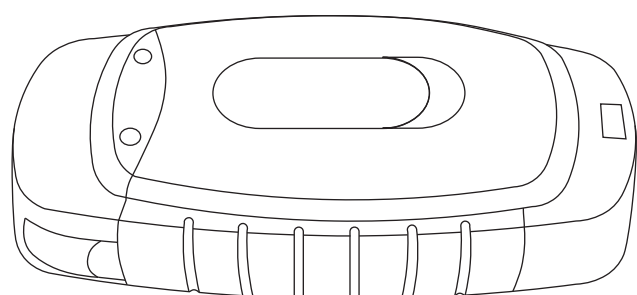

Adgangskode?

\*\*\*\*\*

\*\*\*\*\*  
korrekt?

Ja.

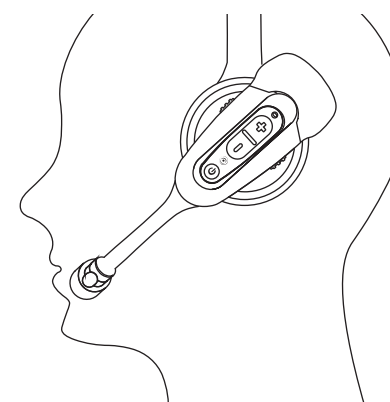

# AFSLUT EN VAGT – TRÅDLØST HEADSET

## 1. Sluk for enhed

Tryk og hold Play/Pause nede, indtil LED roterer med rødt

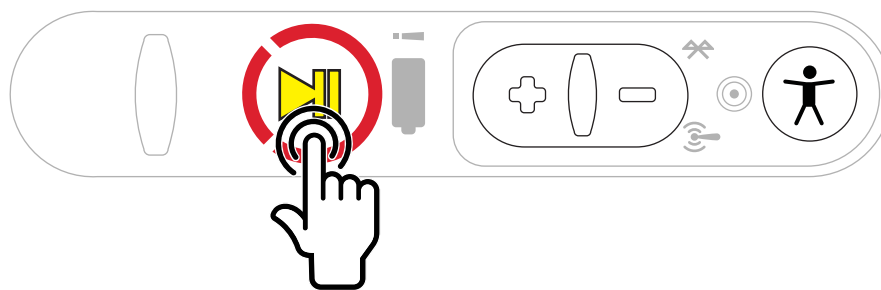

## 2. Skub ud af hylster

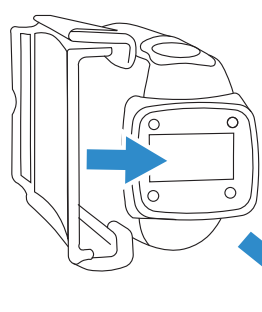

A730

Træk enhed væk fra dig ved at skubbe den langs holderen

ELLER

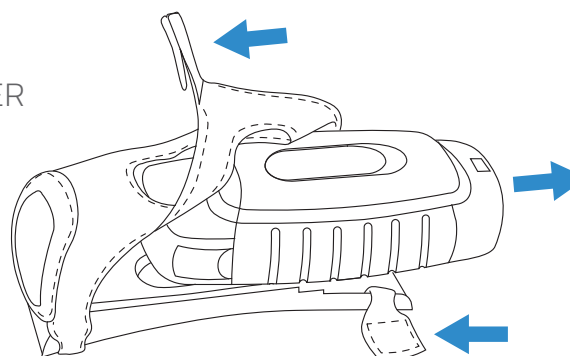

A710 or A720

Åbn Velcro®, og skub enhed ud

## 3. Isæt i holder

Isæt enhed, så knapperne vender udad, og Operatørknappen er øverst

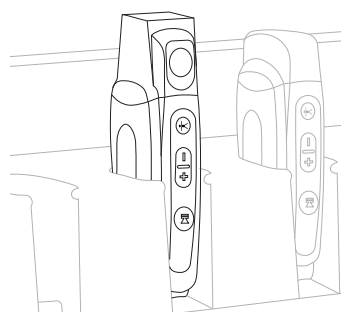

## 4. Sluk for headset

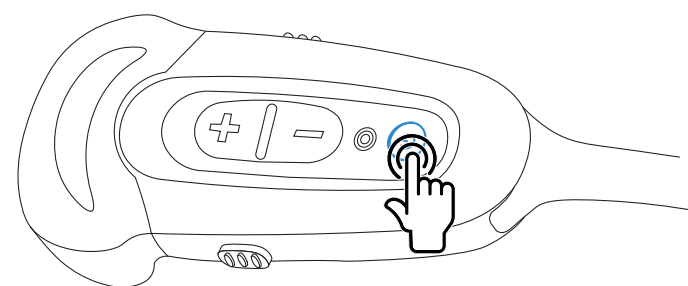

## 5. Fjern batteri

Klem knapperne til frigørelse af batteri

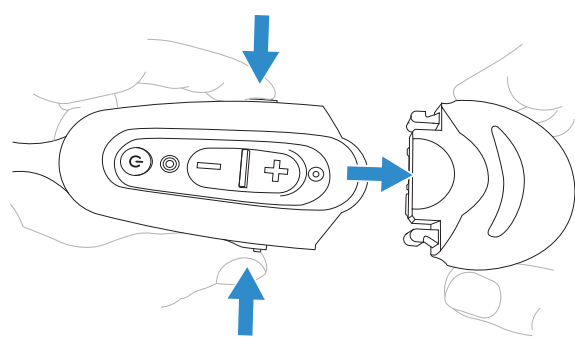

## 6. Isæt i lader

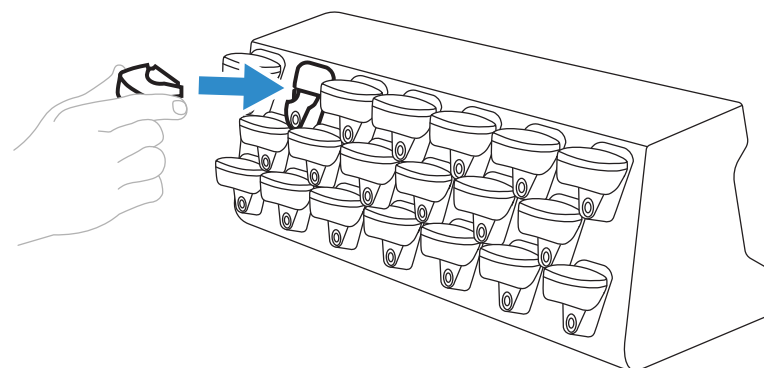

## 7. Fjern bælte

Frigør bæltespænder

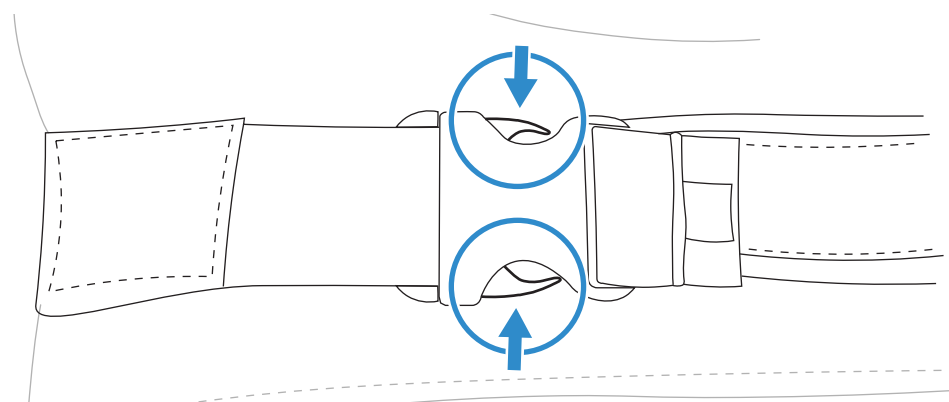



# SKIFT BATTERI

1. Skub knap til frigørelse af batteri væk fra batteriet

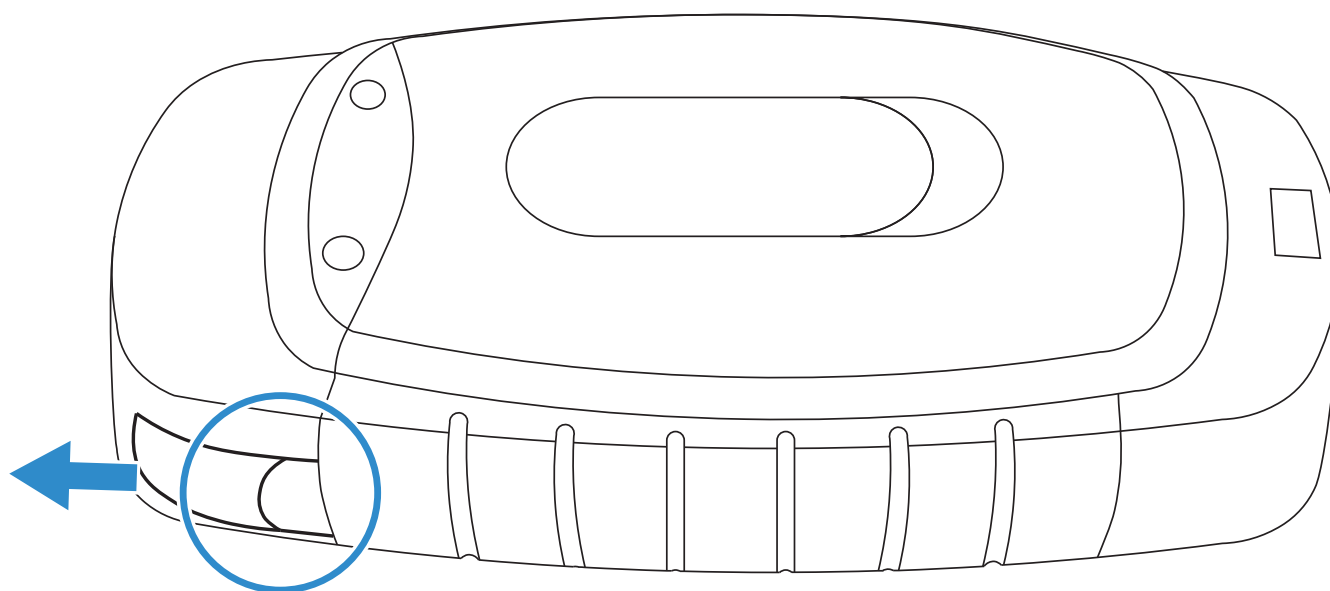

2. Løft batteriet ud

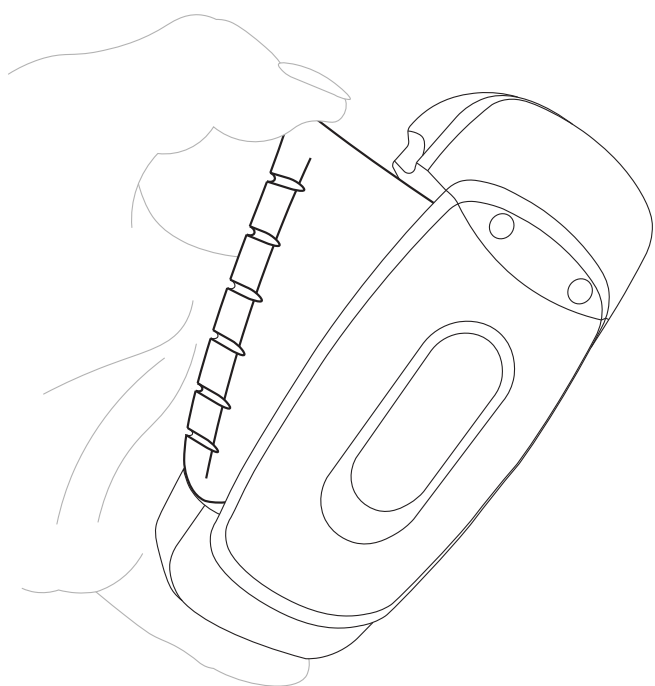

3. Placer i en tom holder

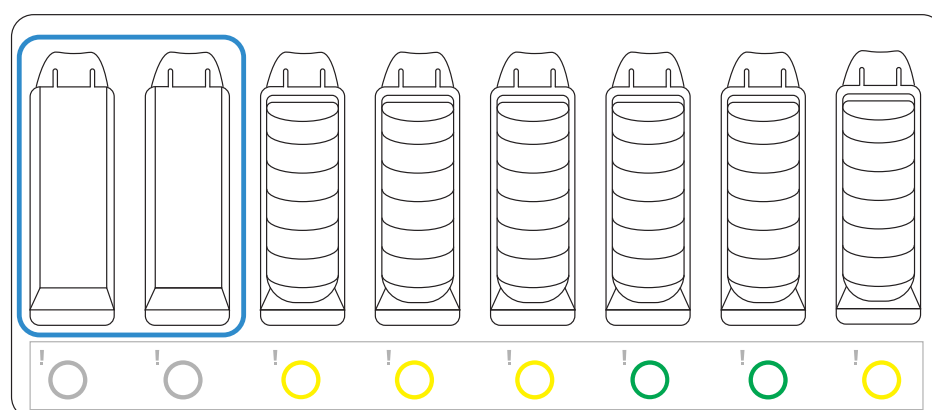

4. Tag et opladt batteri

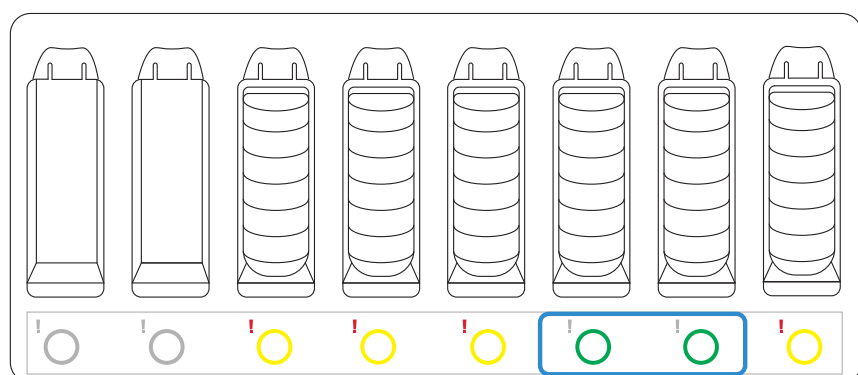

5. Isæt enden med stikben forrest



# ENHEDS TILSTANDSINDIKATORER

## 1. Enheds tilstandsindikator – ude af enhedsoplader

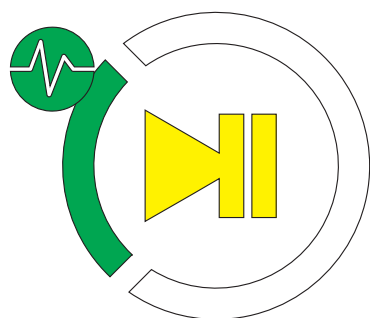

lille område grønt  
& blinker  
**i dvale**

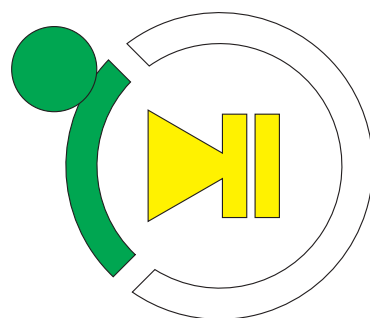

lille område grønt  
& lyser konstant  
**tændt**

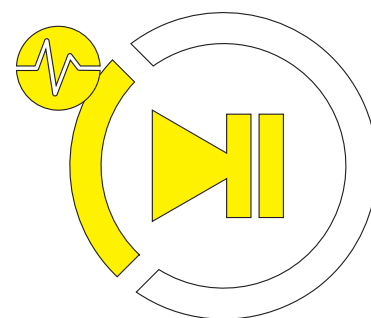

lille område gult  
& blinker  
**ingen opgave indlæst**

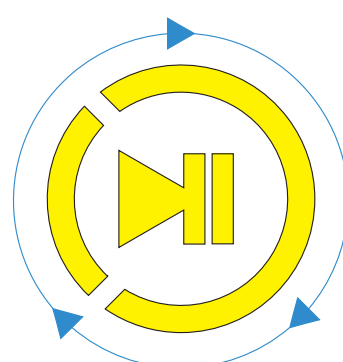
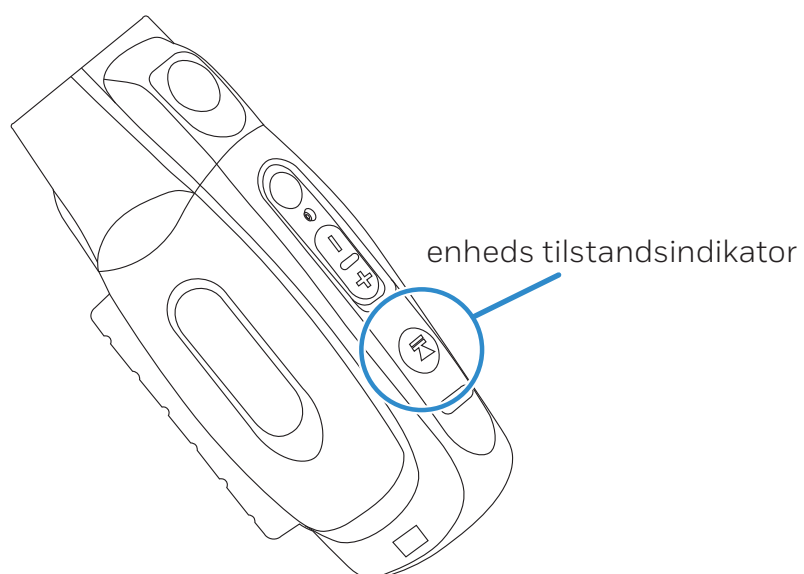

hele ringen gul & roterer  
**indlæser eller starter**

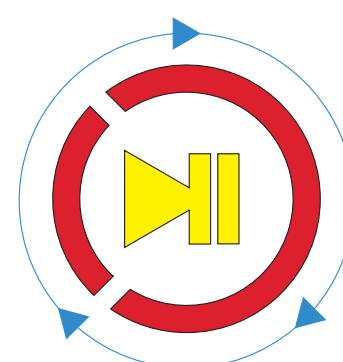

hele ringen rød  
& roterer  
**indlæser software eller  
lukker ned**

## 2. Enheds tilstandsindikator – i enhedsoplader

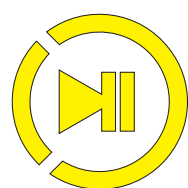
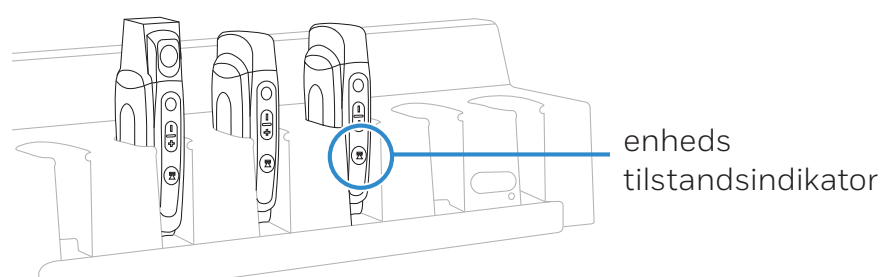

oplader

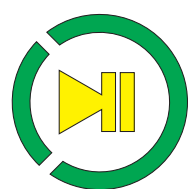

opladning fuldført

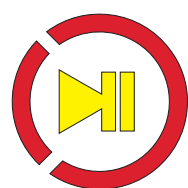

opladningsfejl

## 3. TouchConfig™

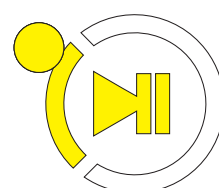
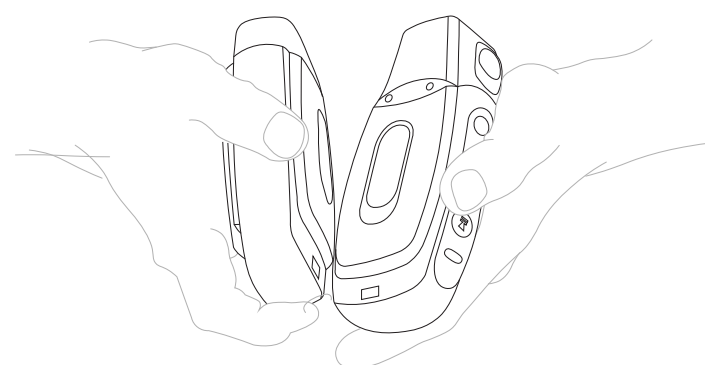

lille område gult & lyser konstant  
**sendertilstand**

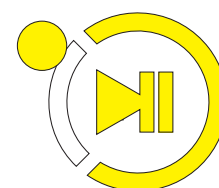

stort område gult & lyser konstant  
**modtagertilstand**

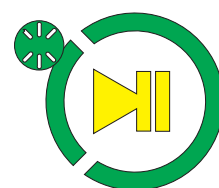

hele ringen blinker hurtigt  
**TouchConfig fuldført**

# INDSTILLINGER

TIP. Tryk på Play/Pause knappen når som helst for at annullere handlingen.

## 1. Gå ind i menu

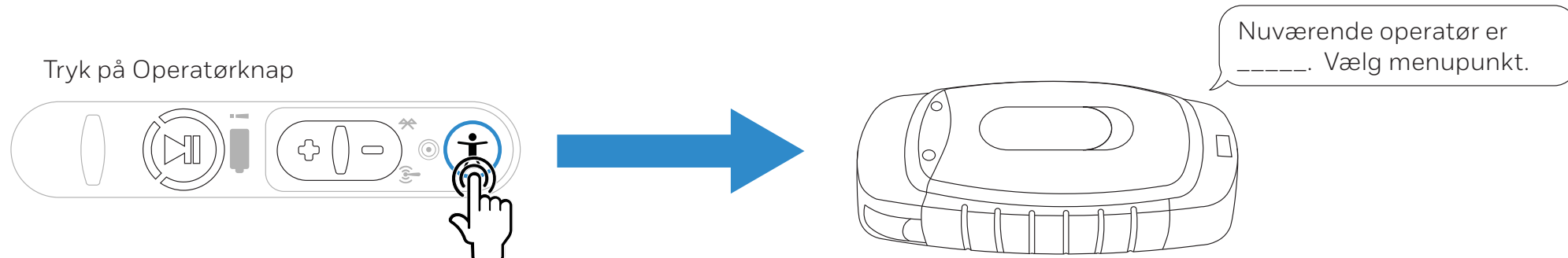

## 2. Tryk på + eller – knappen til det ønskede menupunkt

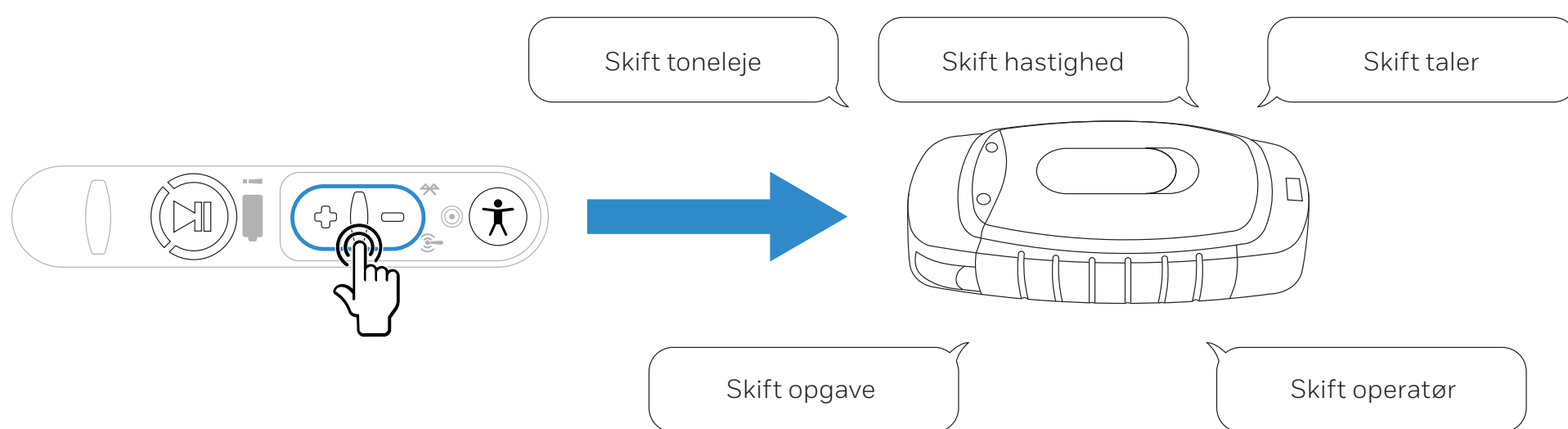

## 3. Tryk på Operatørknapp for at vælge menupunkt

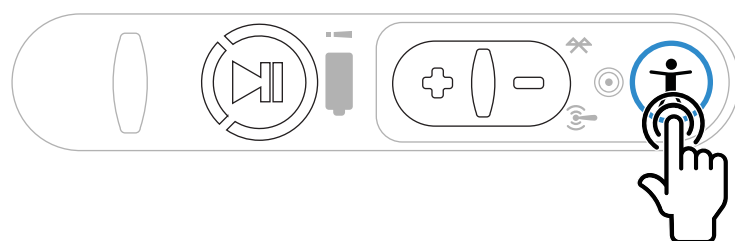

## 4. Tryk på + eller – indtil funktionen er indstillet

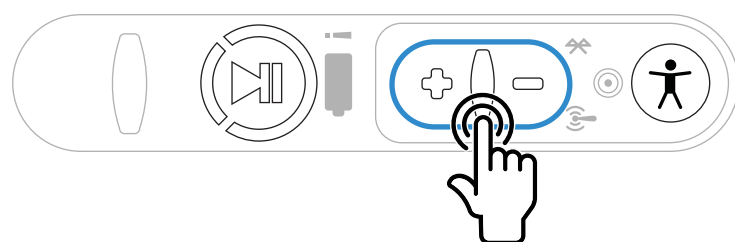

## 5. Tryk på Operatørknapp for at bekræfte

