

START EN VAGT – KLARGØR BÆLTE

1. Åbn bælte

Frigør Velcro®
... og tag bæltet
ud af bæltespændet

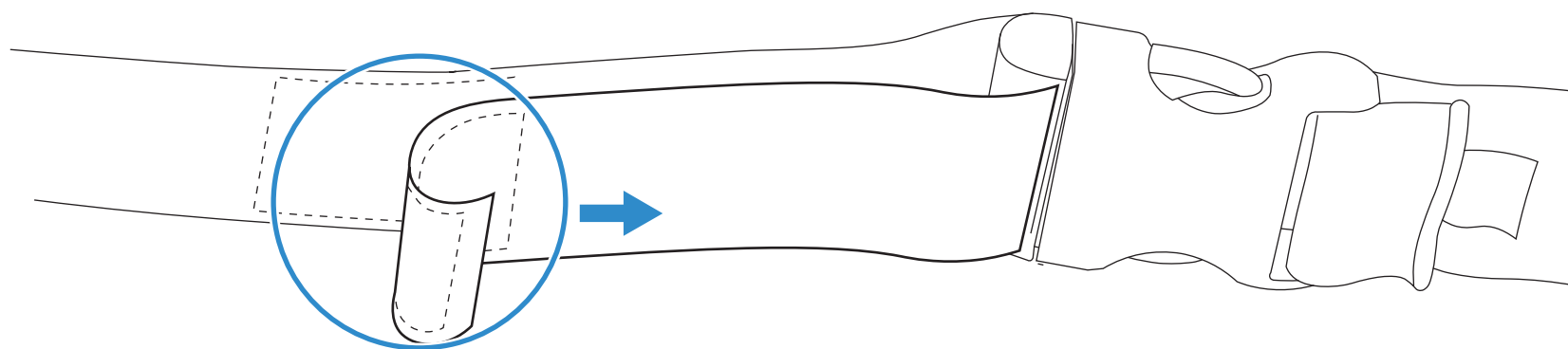

2. Før bæltet gennem hylstret

Talkman A730 hylster
ELLER Talkman A710/A720 hylster

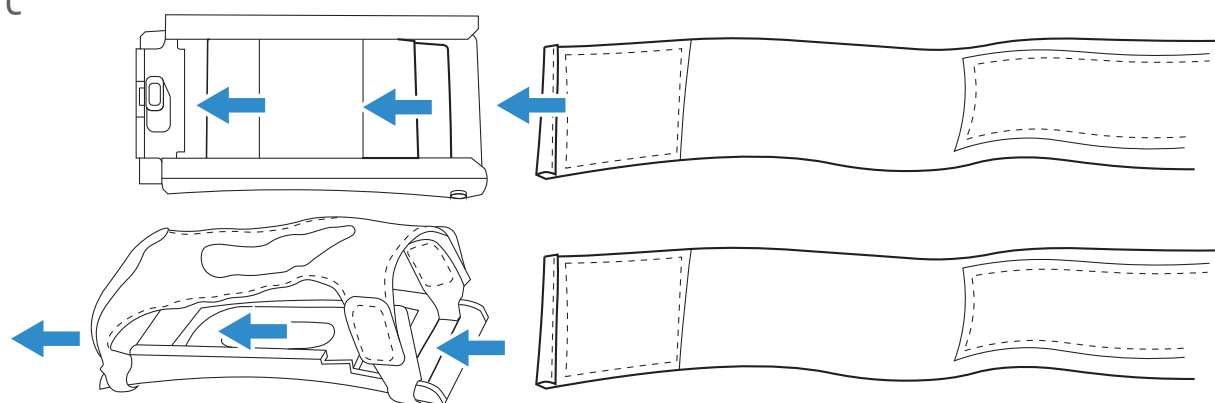

3. Luk bælte

Før bæltet tilbage gennem bæltespændet
...og luk Velcro

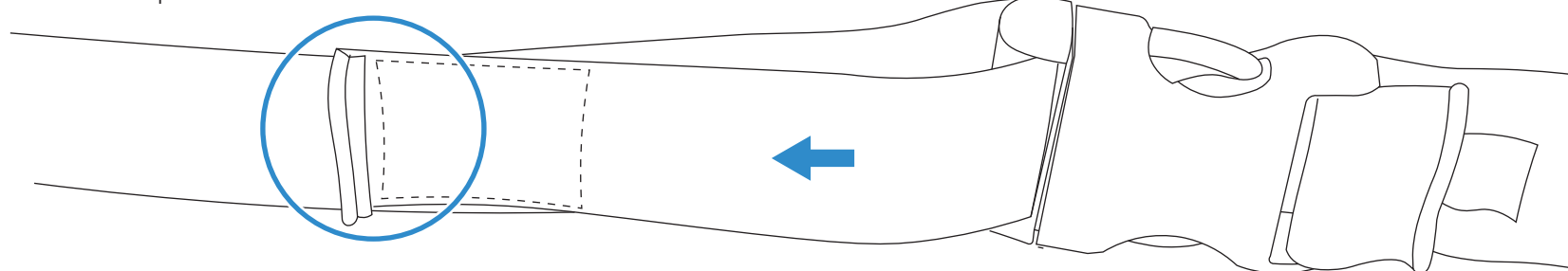

4. Tag bæltet på

Frigør bæltespænderne, tag bæltet rundt
om livet, og klik bæltespænderne sammen

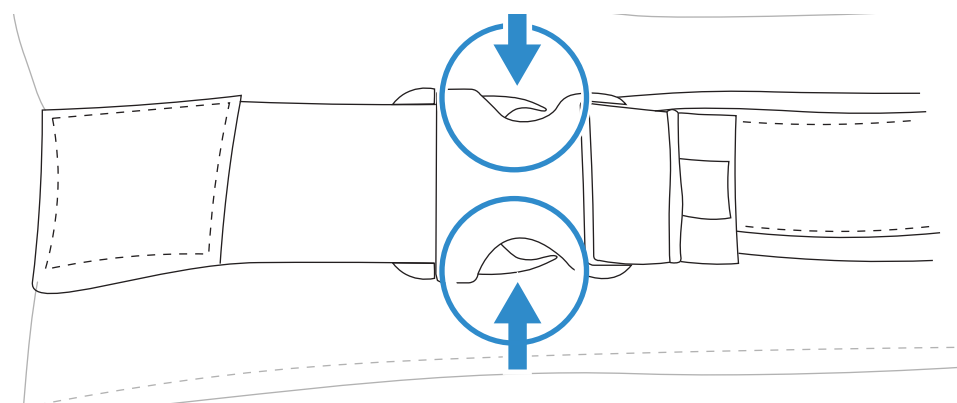

5. Skub enhed ind i hylster

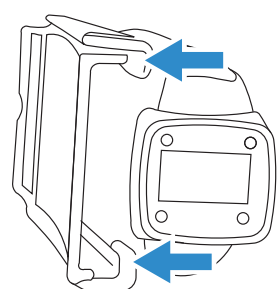

Talkman A730

Sæt enhedens skinner i hylstrets
riller, og skub, indtil den klikker

ELLER

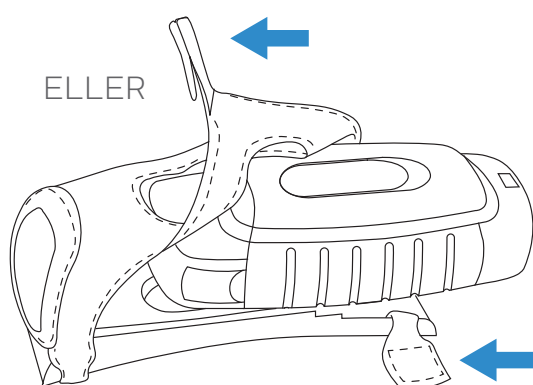

Talkman A710 eller A720

Placer Velcro korrekt, skub en-
heden ind, og fastgør Velcro

START EN VAGT – TRÅDET HEADSET

6. Vælg enhed

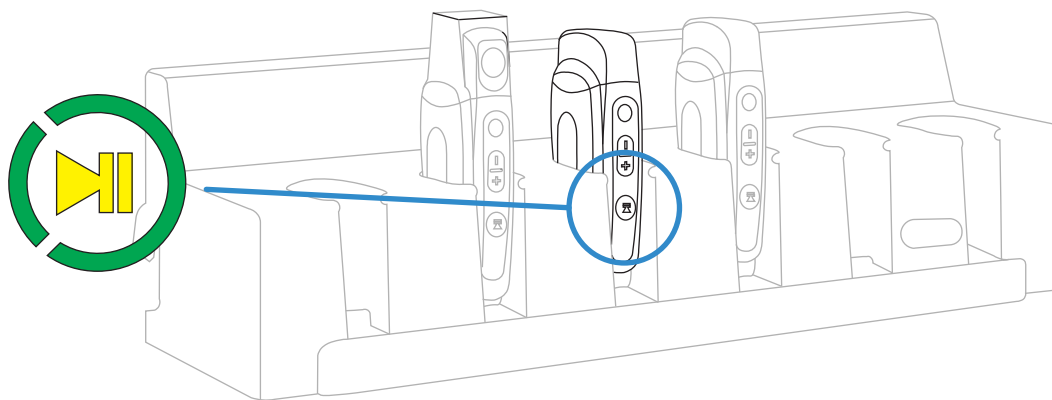

7. Tag headset på, og indstil mikrofon

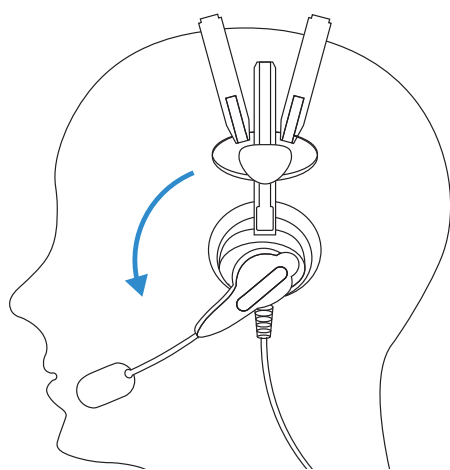

2 cm (1") fra
hjørnet af mund

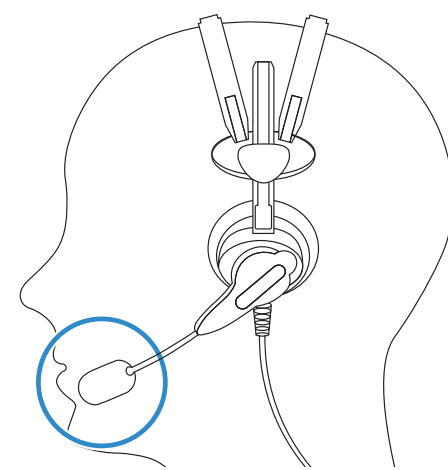

8. Fastgør kabelholderen

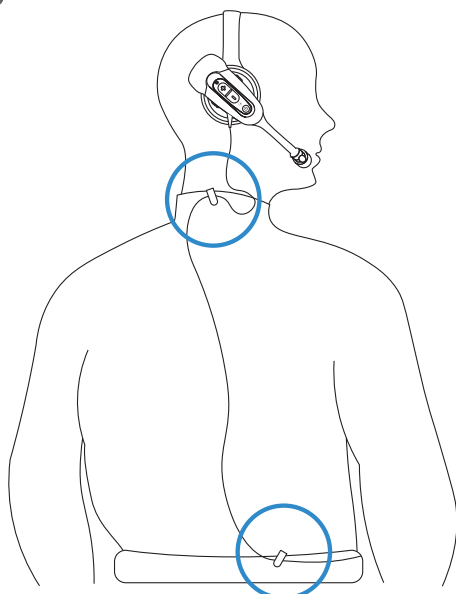

9. Match portfarverne

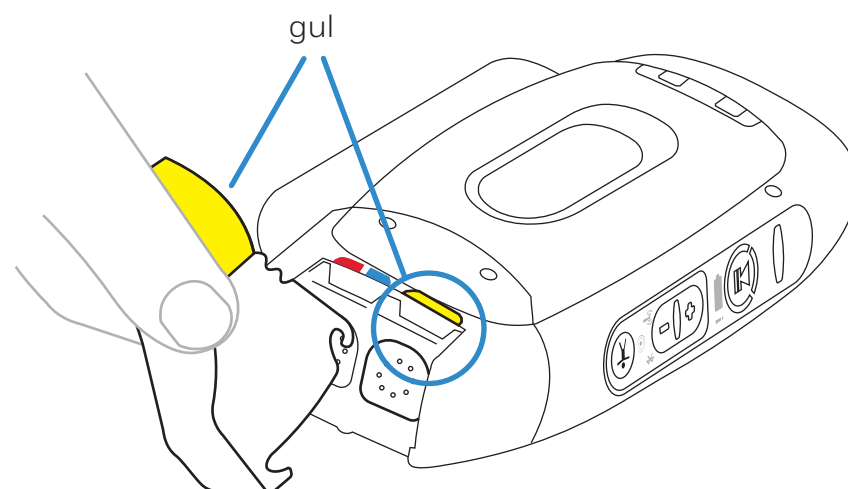

10. Drej forbindelsesstik hen mod enheden, til det klikker

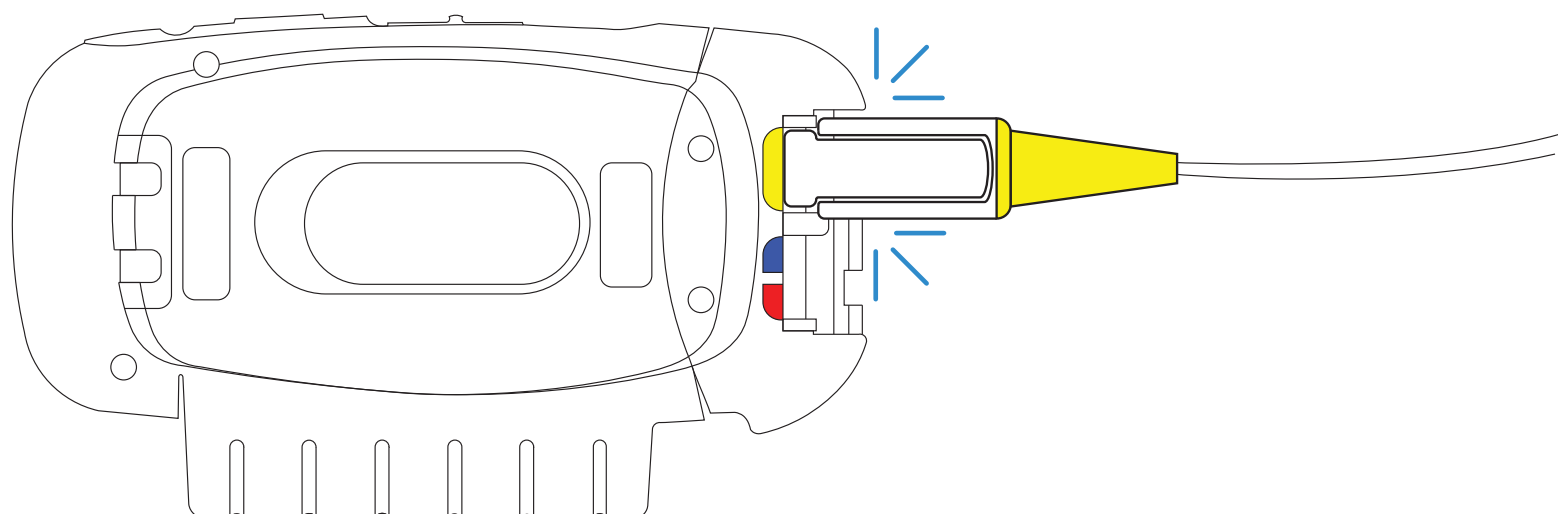

START EN VAGT – LOG PÅ

11. Tænd for enheden

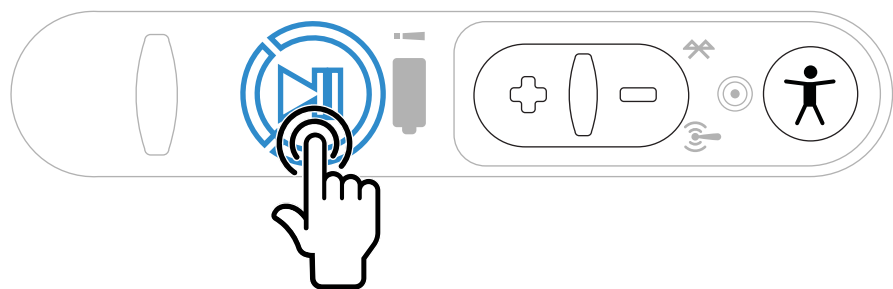

12. Tryk på Operatør

Bekræft operatørnavn

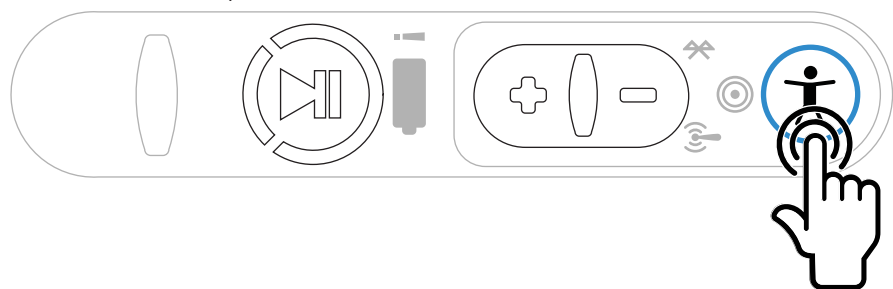

13. Tryk på Play/Pause

Tænd for enheden

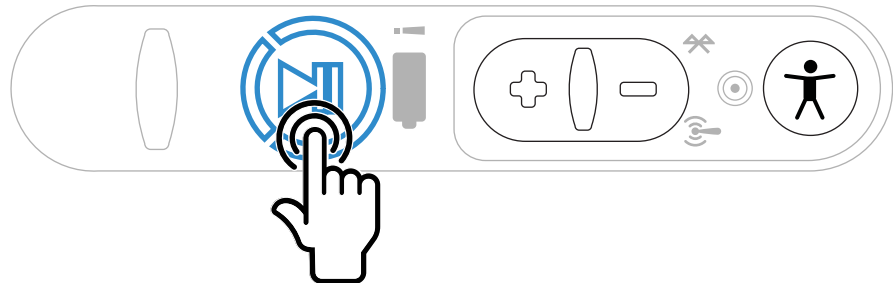

14. Foretag en lydtest

0, 1, 2 Klar

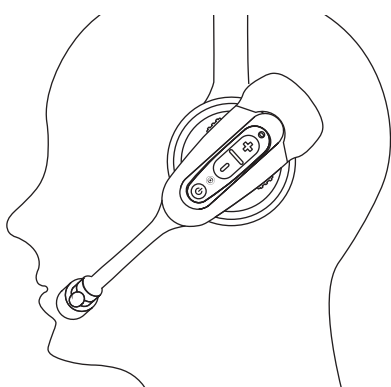

Skift operatør ved behov

Tryk på Operatørknap

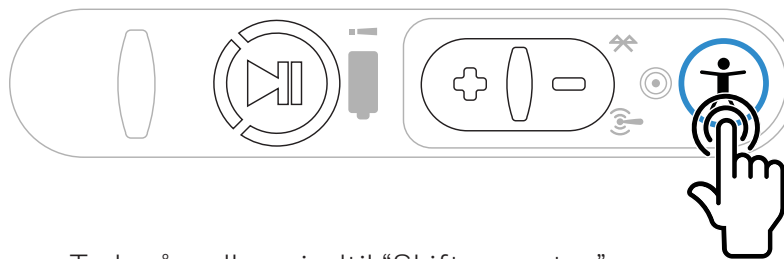

Tryk på + eller – indtil "Skift operatør"

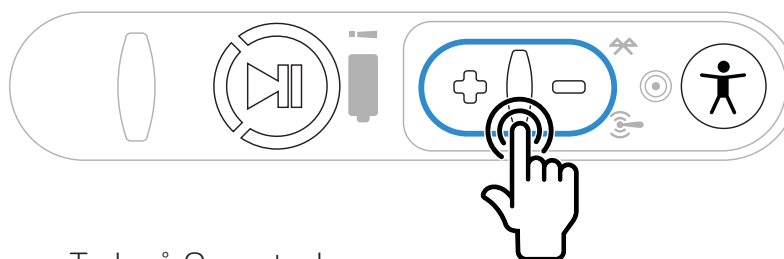

Tryk på Operatørknap

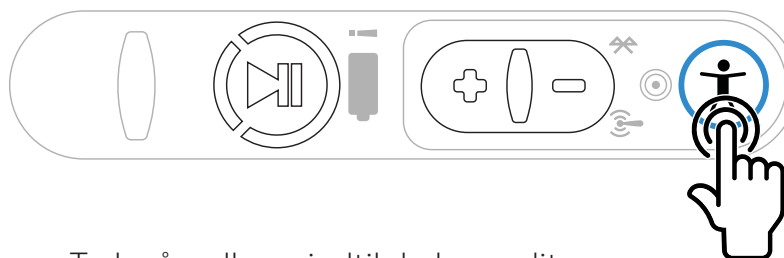

Tryk på + eller –, indtil du hører dit navn



Tryk på Operatørknap

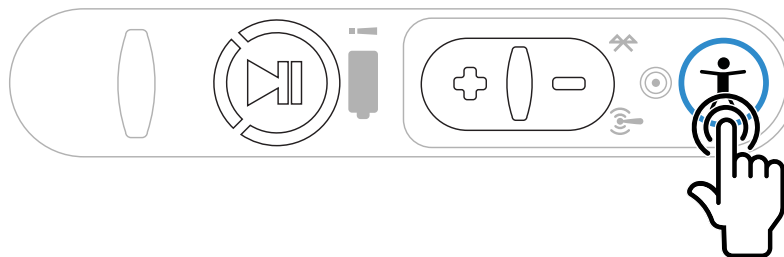

16. Sig og bekræft adgangskode

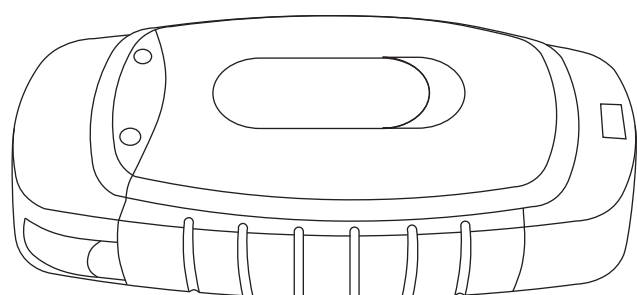

Adgangskode?

korrekt?

Ja.

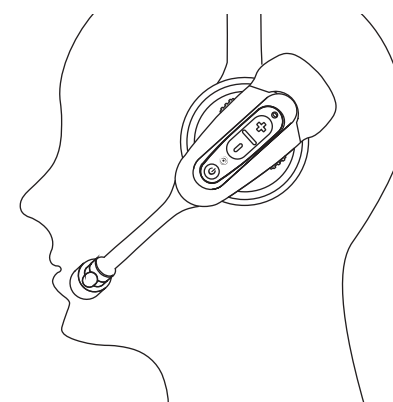

AFSLUT EN VAGT - TRÅDET HEADSET

1. Sluk for enhed

Tryk og hold Play/Pause nede, indtil LED roterer med rødt

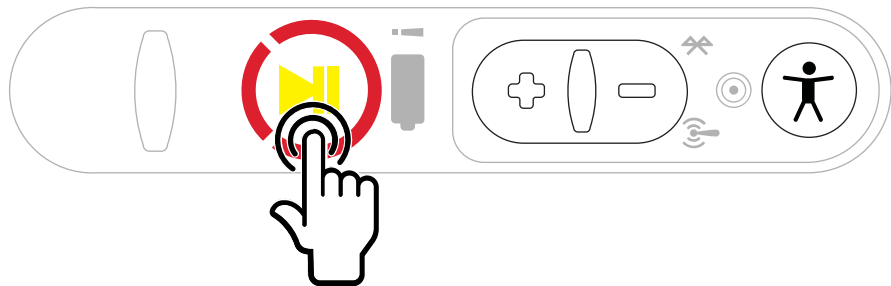

2. Fjern forbindelsesstik

Tag fat om forbindelsesstik, drej bunden af forbindelsesstik ud af enheden, og løft op

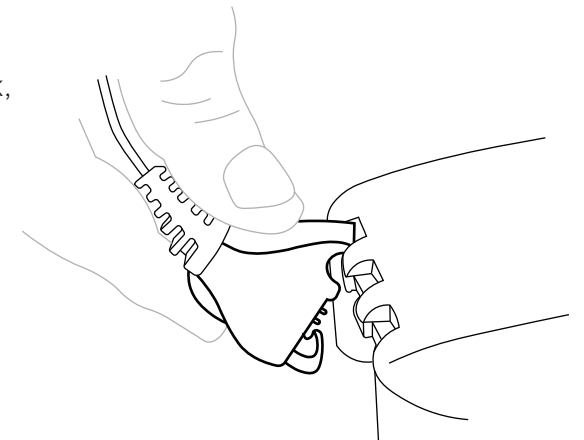

3. Skub ud af hylster

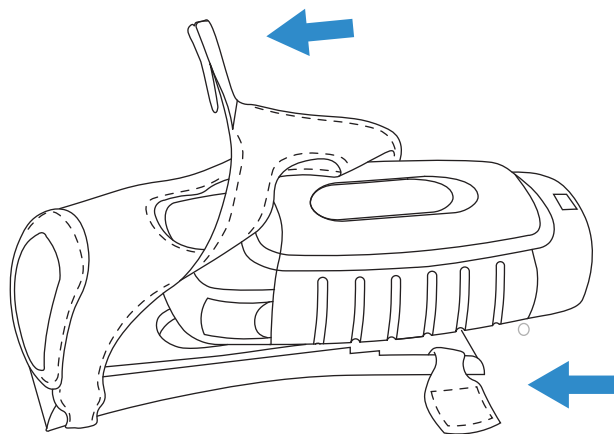

Åbn Velcro®, og skub enhed ud

4. Isæt i holder

Isæt enhed, så knapperne vender udad, og Operatørknappen er øverst

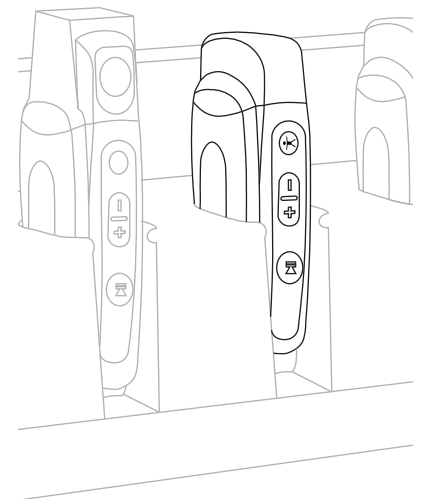

5. Afmonter kabelholdere

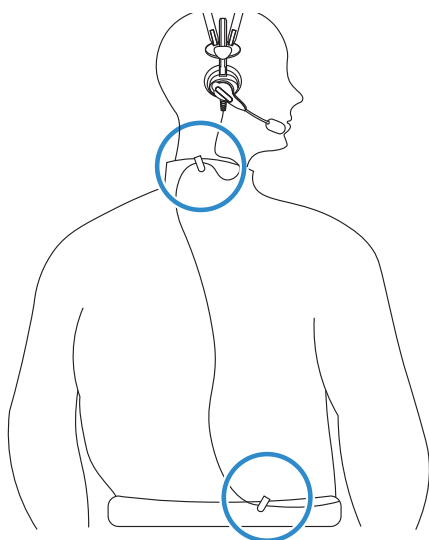

6. Fjern headset

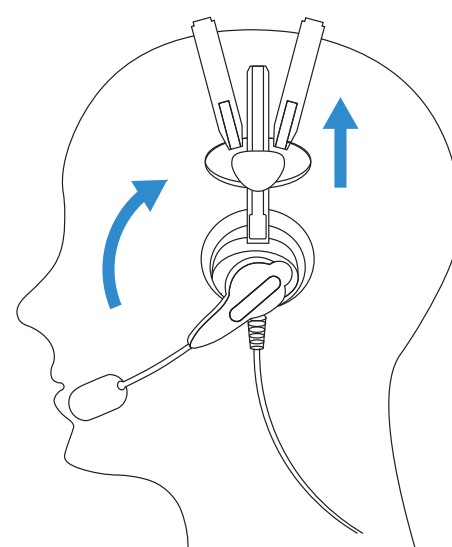

7. Fjern bælte

Frigør bæltespænder

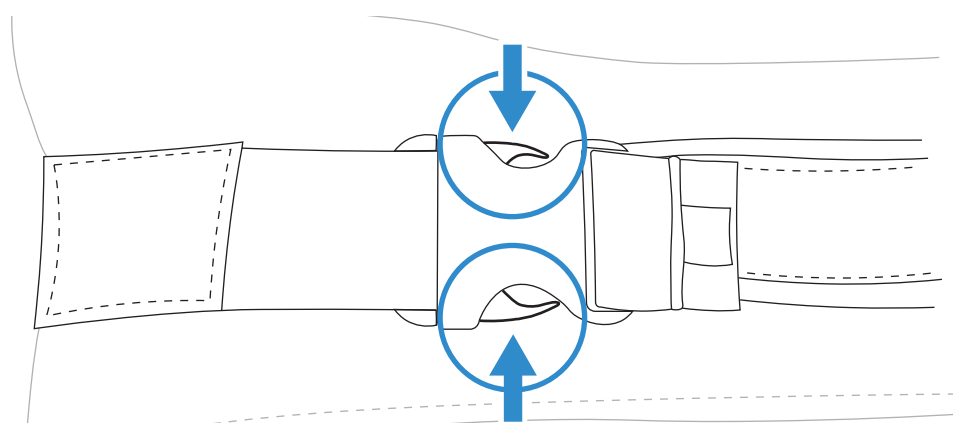

SKIFT BATTERI

1. Skub knap til frigørelse af batteri væk fra batteriet

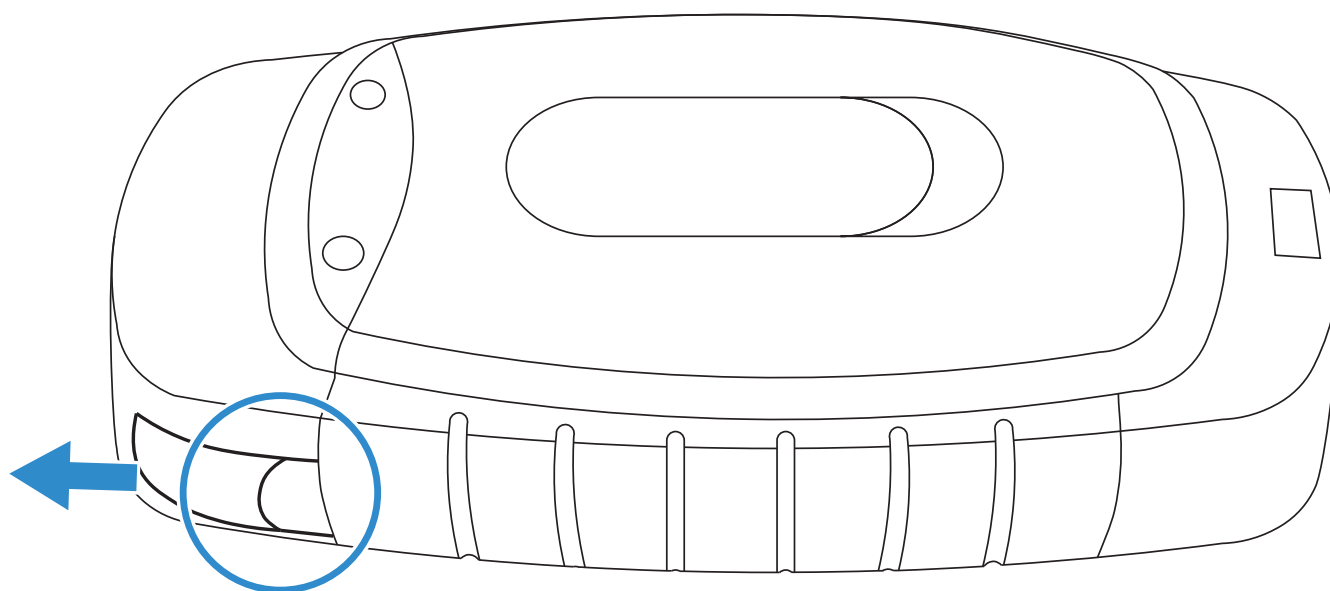

2. Løft batteriet ud

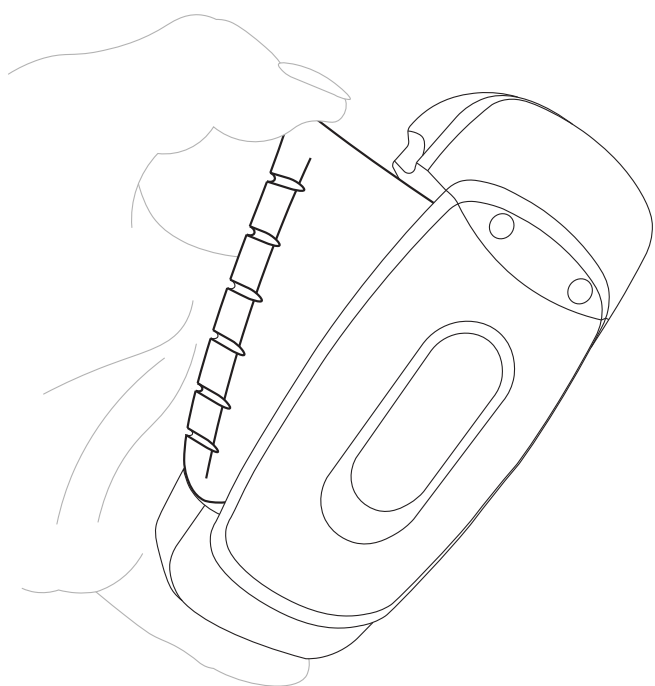

3. Placer i en tom holder

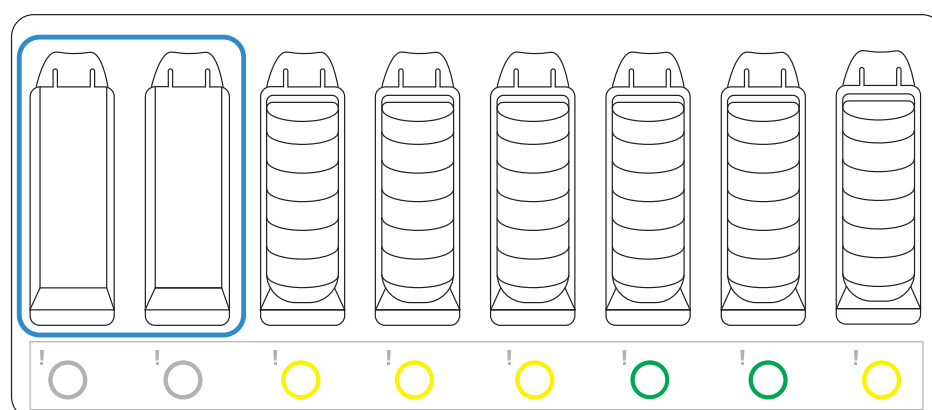

4. Tag et opladt batteri

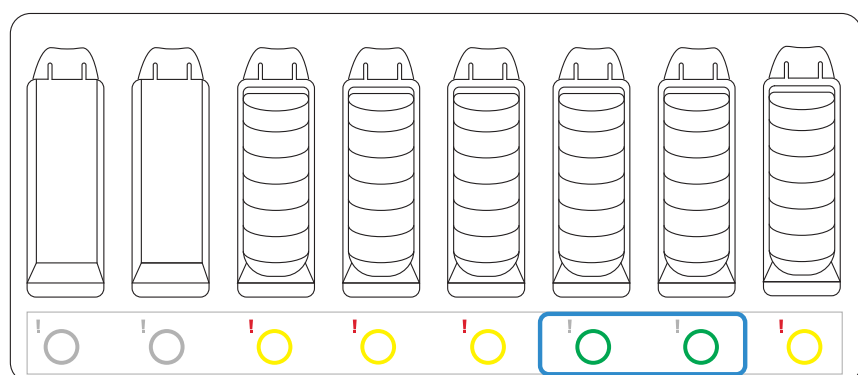

5. Isæt enden med stikben forrest



ENHEDS TILSTANDSINDIKATORER

1. Enheds tilstandsindikator – ude af enhedsoplader

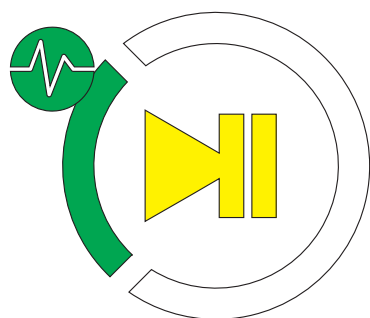

lille område grønt
& blinker
i dvale

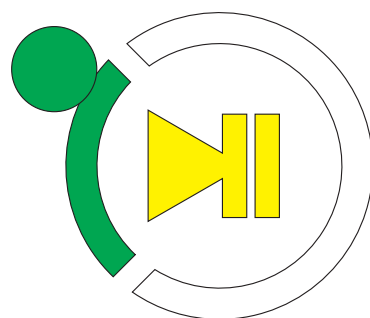

lille område grønt
& lyser konstant
tændt

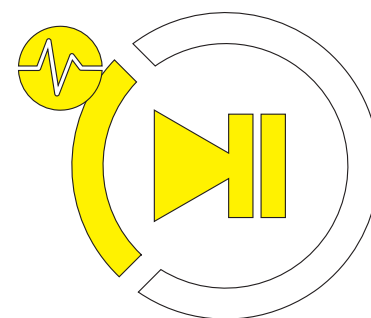

lille område gult
& blinker
ingen opgave indlæst

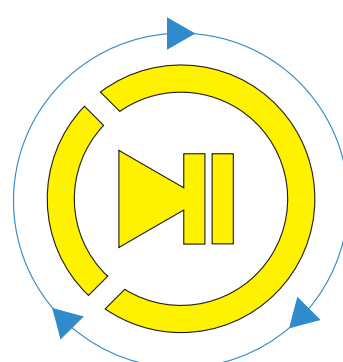
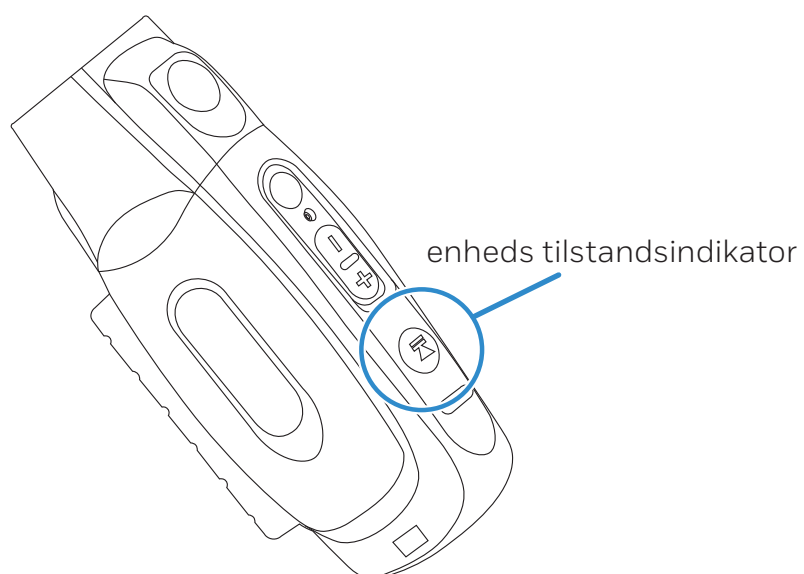

hele ringen gul & roterer
indlæser eller starter

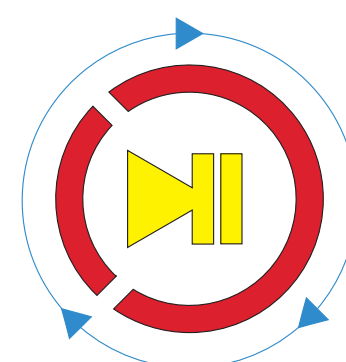

hele ringen rød
& roterer
**indlæser software eller
lukker ned**

2. Enheds tilstandsindikator – i enhedsoplader

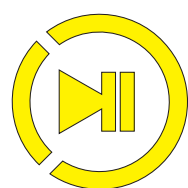
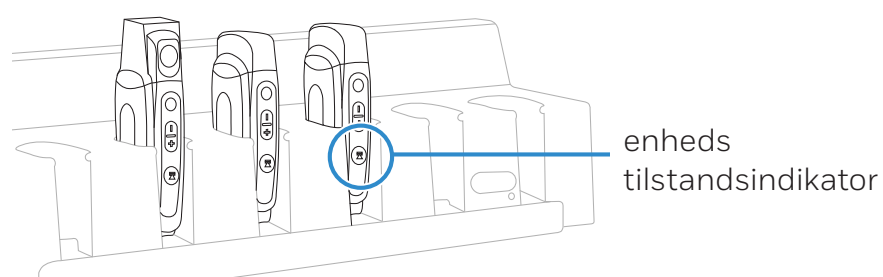

oplader

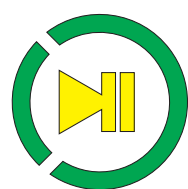

opladning fuldført

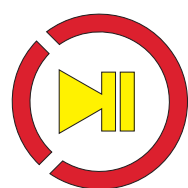

opladningsfejl

3. TouchConfig™

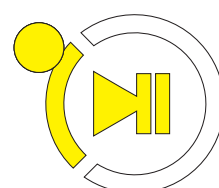
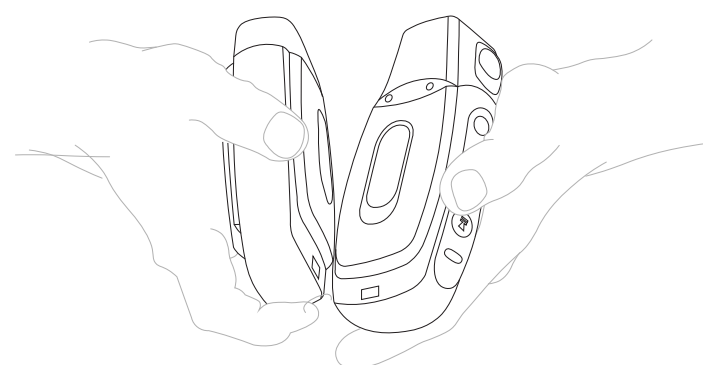

lille område gult & lyser konstant
sendertilstand

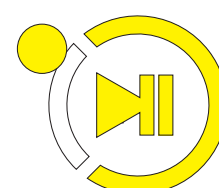

stort område gult & lyser konstant
modtagertilstand

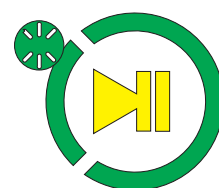

hele ringen blinker hurtigt
TouchConfig fuldført

INDSTILLINGER

TIP. Tryk på Play/Pause knappen når som helst for at annullere handlingen.

1. Gå ind i menu

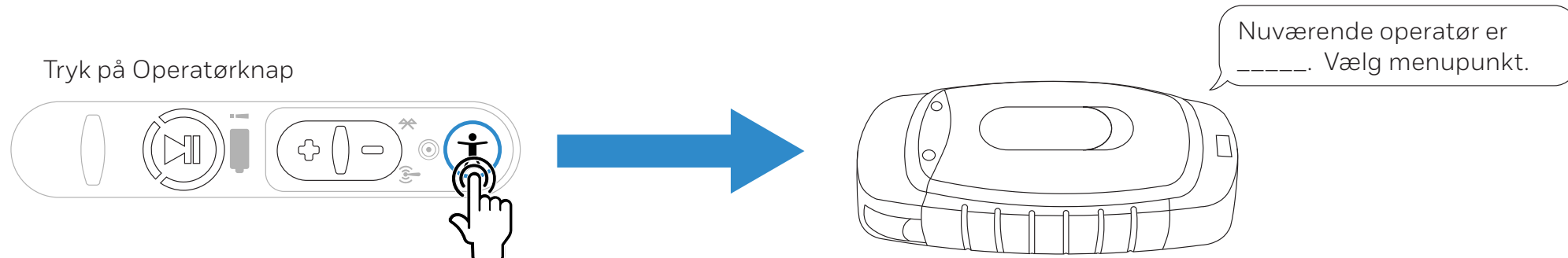

2. Tryk på + eller – knappen til det ønskede menupunkt

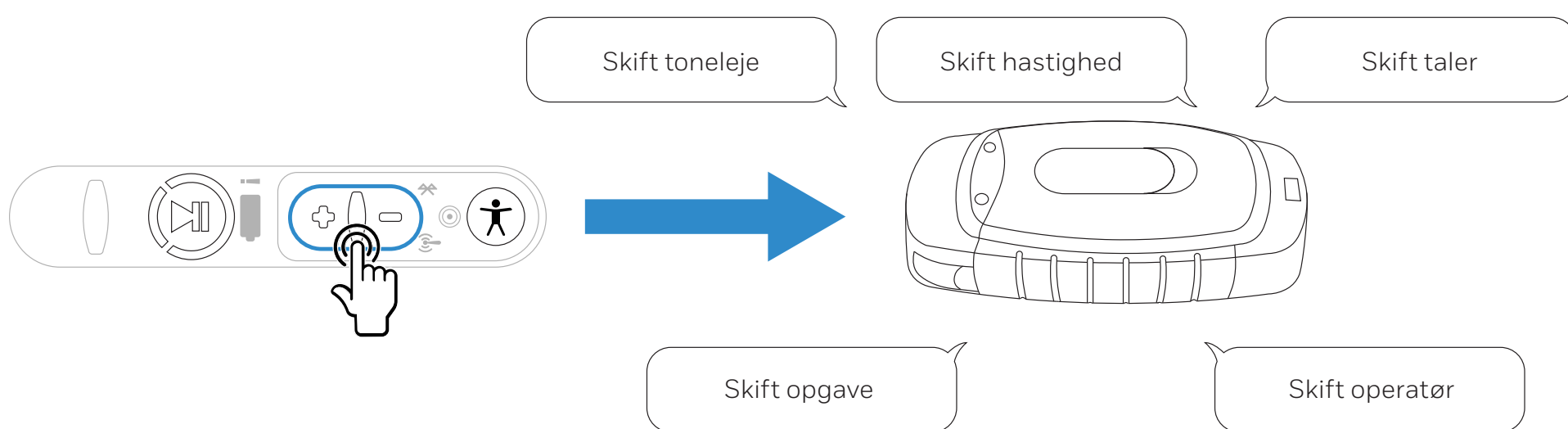

3. Tryk på Operatørknapp for at vælge menupunkt

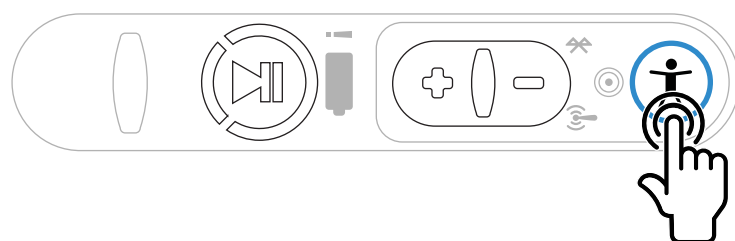

4. Tryk på + eller – indtil funktionen er indstillet

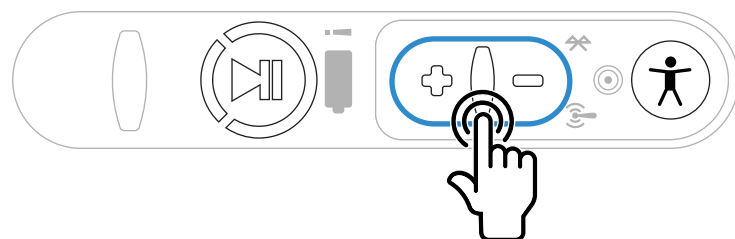

5. Tryk på Operatørknapp for at bekræfte

